

# extra<sup>®</sup>4

Labelling Systems



[extra4.com](http://extra4.com)

Durch die allgemeine Kostensituation können wir unsere Preise nicht mehr über längere Zeit konstant halten, sondern müssen sie permanent den Beschaffungsmärkten anpassen.  
**Tagesaktuelle Preise erfragen Sie bitte in unserem Webshop!**

[www.extra4shop.de](http://www.extra4shop.de)

Due to the general cost situation, we can no more keep our prices constant over a longer period of time, but have to permanently adjust them to the supply market.

**Please find up-to-date prices in our online shop.**

[www.extra4shop.de](http://www.extra4shop.de)

Sofort bestellen im **WebShop** |  
Order right away in the **webshop** |  
Commandez tout de suite dans  
la **boutique en ligne**



# extra<sup>®</sup> Labelling Systems

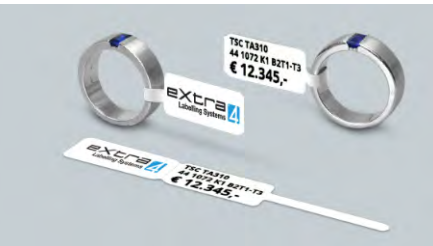

## Etikettieren von Schmuck, Uhren, Edelsteinen und Brillen

Labelling of jewellery, watches, gemstones and glasses

Étiquetage de bijoux, montres, pierres précieuses et lunettes

# Inhaltsverzeichnis

Content  
Contenu

5	Schlaufen-Etiketten	Labels with loop	Etiquettes avec lanière
31	Faden-Etiketten	Tags, labels for threads	Etiquettes à fil
39	Etiketten für Ketten	Labels for chains	Etiquettes pour chaînes
41	Etiketten für Ohringe	Labels for earrings	Etiquettes pour boucles d'oreille
44	Etiketten für Perl-Schnüre	Labels for pearl-strings	Etiquettes pour perles
45	Form-Kombinationen	Combinations	Combinaisons
48	Card-Etiketten für Zertifikate	Card Labels for certificates	Cartes de certificats
49	Etiketten für Uhren	Labels for watches	Etiquettes pour montres
53	Brillen-Etiketten	Labels for glasses	Etiquettes pour lunettes
59	Haftetiketten	Adhesive labels	Etiquettes adhésives
72	Materialien	Materials	Matériaux
75	Hardware	Hardware	Matériel
83	Software	Software	Logiciel
85	Zubehör	Accessories	Accessoires
90	Care for Future	Care for Future	Care for Future

# Schlaufen-Etiketten

Labels with loop  
Etiquettes avec lanière

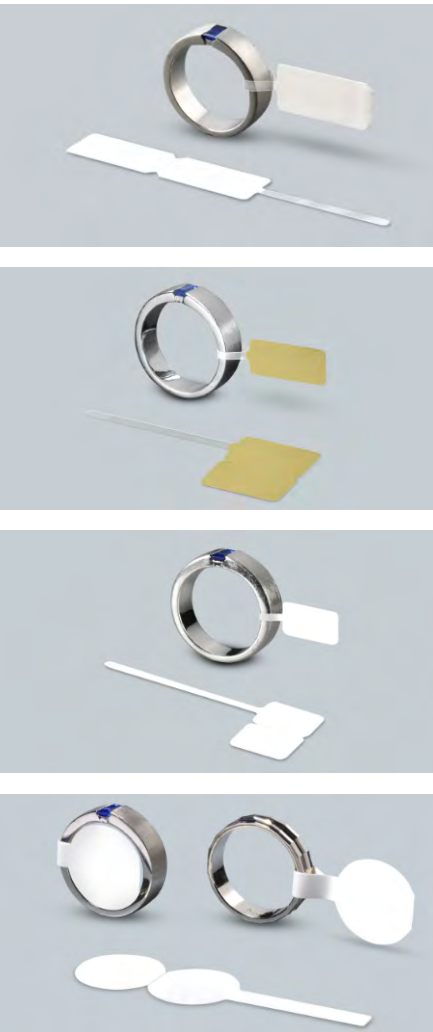

## slimLINE

Schlanke Thermotransfer-Drucker mit Standard-Rollenkern, Durchmesser 38 mm/1,5 Zoll, max. Bahnbreite 60 mm, dafür passende Etiketten und geeignete Farbbänder |

Slim thermal transfer printers with standard reel core, diameter 38 mm/1.5 inch, max. web width 60 mm, suitable labels and carbon ribbons |

Mini imprimantes transfert thermiques avec mandrin standard, diamètre 38 mm/1,5 pouces, largeur maxi 60 mm, étiquettes et rubans appropriés.

 Sicherheitsetiketten, selbstzerstörend | Security labels, self-destructing | Étiquettes de sécurité, autodéchantant

 Klebstoff-freie Zone | Adhesive free zone | Zone sans adhésif

 Transparenter Bereich | Transparent area | Zone transparente

 Etikett(en) | Label(s) | Etiquett(es)

 Etikettenmaterial siehe Seite 72 | Materials please refer to page 72 | Matériaux voyez la page 72

 Geeignete Drucker siehe eingelegte Zusatz-Broschüre | Suitable printers please refer to the enclosed supplement | Imprimantes aptes vous référer au supplément inséré

 Farbbandempfehlung | Recommendation carbon ribbon | Recommandation ruban d'encre

 Klassische Etiketten für die manuelle Beschriftung | Classic labels for writing on by hand | Étiquettes classiques pour inscription manuelle

 Rollenkerne | Reel core | Mandrin de la bobine

 Etiketten je Rolle | Labels per roll | Étiquettes par rouleau

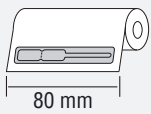
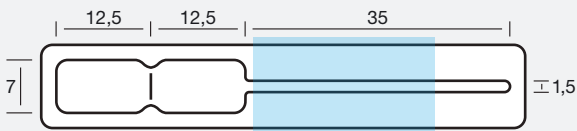

38 mm  
1.250



Schmale Schlaufe | Narrow loop | Lanière effilée

**34 760IR K1**

28.03.2023

TTK-Plus,  
weiß glänzend | brilliant white | blanc brillant

A1, A2 81 TTK1-090Z

	1.250	5.000	10.000	20.000	30.000	50.000
€ / 1.000	52,65	43,90	36,90	31,00	28,25	26,20
€ / ☉	65,81	54,87	46,12	38,75	35,31	32,75

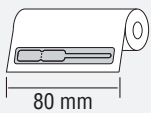
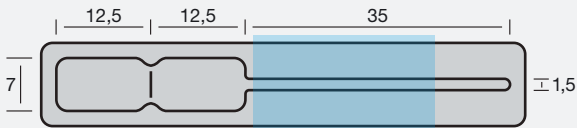

38 mm  
1.250



Schmale Schlaufe | Narrow loop | Lanière effilée

Farbig | Coloured | En couleur

**34 760IR KSI**

28.03.2023

TTK-SIM,  
silber metallic, matt | silver metallic, mat |  
argent métallique, mat

A1, A2 81 TTK1-090Z

	1.250	5.000	10.000	20.000	30.000	50.000
€ / 1.000	73,05	60,70	50,55	42,25	35,95	33,60
€ / ☉	91,31	75,88	63,19	52,81	44,94	42,00

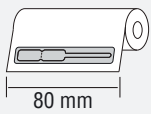

38 mm  
1.250



**34 760IR KGO**

28.03.2023

TTK-GOM,  
gold metallic, matt | gold metallic, mat | or métallique, mat

A1, A2 81 TTK1-090Z

	1.250	5.000	10.000	20.000	30.000	50.000
€ / 1.000	73,05	60,70	50,55	42,25	35,95	33,60
€ / ☉	91,31	75,88	63,19	52,81	44,94	42,00

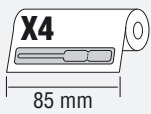
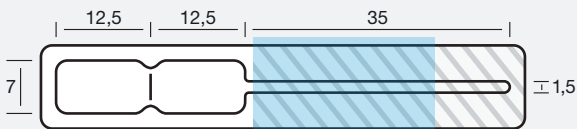

38 mm  
1.250



Transparente, schmale Schlaufe | Transparent, narrow loop |  
Lanière transparente, effilée

**34 760IR X4**

28.03.2023

TTK-PlusX,  
weiß glänzend | brilliant white | blanc brillant

A1, A2 81 TTK1-090Z

	1.250	5.000	10.000	20.000	30.000	50.000
€ / 1.000	72,35	57,95	46,55	37,30	33,25	30,20
€ / ☉	90,44	72,44	58,19	46,62	41,56	37,75

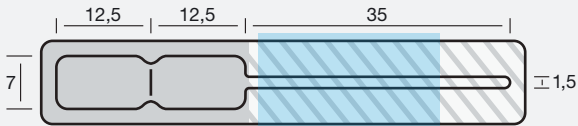
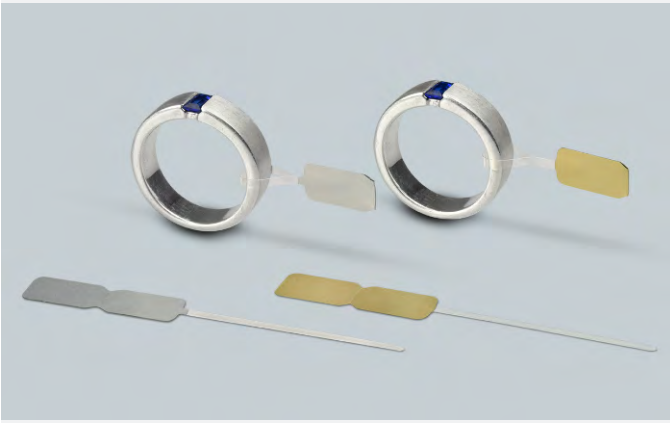

Transparente, schmale Schlaufe | Transparent, narrow loop |  
Lanière transparente, effilée

Farbig | Coloured | En couleur

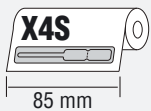

38 mm  
1.250

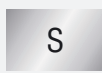

**34 760IR X4S**

28.03.2023

TTK-PlusXS,  
silber metallic, matt | silver metallic, mat |  
argent métallique, mat

A1, A2 81 TTK1-090Z

	1.250	5.000	10.000	20.000	30.000	50.000
€ / 1.000	72,35	57,95	46,55	37,30	33,25	30,20
€ / ☉	90,44	72,44	58,19	46,62	41,56	37,75

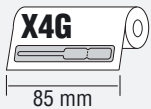

38 mm  
1.250



**34 760IR X4G**

28.03.2023

TTK-PlusXG,  
gold metallic, matt | gold metallic, mat | or métallique, mat

A1, A2 81 TTK1-090Z

	1.250	5.000	10.000	20.000	30.000	50.000
€ / 1.000	72,35	57,95	46,55	37,30	33,25	30,20
€ / ☉	90,44	72,44	58,19	46,62	41,56	37,75

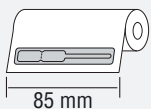
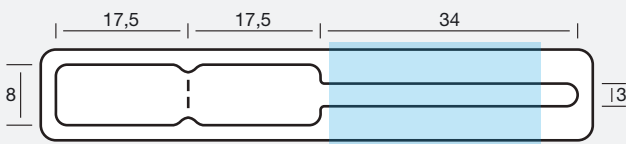

38 mm  
1.250



**34 869IR K1**

04.04.2023

TTK-Plus,  
weiß glänzend | brilliant white | blanc brillant

A1, A2 81 TTK1-090Z

	1.250	5.000	10.000	20.000	30.000	50.000
€ / 1.000	50,40	42,05	35,55	29,85	27,35	25,25
€ / ☉	63,00	52,56	44,44	37,31	34,19	31,56

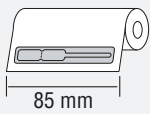
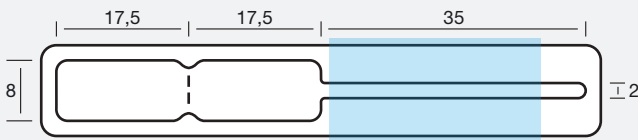

38 mm  
1.250



Schmale Schlaufe | Narrow loop | Lanière effilée

**34 870IR K1**

**BESTSELLER**

04.04.2023

TTK-Plus,  
weiß glänzend | brilliant white | blanc brillant

A1, A2 81 TTK1-090Z

	1.250	5.000	10.000	20.000	30.000	50.000
€ / 1.000	50,40	42,05	35,55	29,85	27,35	25,25
€ / ☉	63,00	52,56	44,44	37,31	34,19	31,56

**34 870IR LC1**

04.04.2023

TTK-LC,  
weiß glänzend | brilliant white | blanc brillant

Low-Cost-Folie für einfache Auszeichnung  
ohne höhere Anforderungen |

LowCost-foil for simple applications |

Feuille avantageuse pour les étiquetages simples

A1, A2 81 TTK1-090Z

	2.500	5.000	10.000	20.000	30.000	50.000
€ / 1.000	33,20	30,20	27,35	24,90	22,70	20,65
€ / ☉	83,00	75,50	68,38	62,25	56,75	51,62

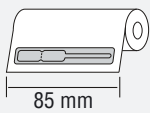

38 mm  
2.500



**34 870IR Y1**

GUARD LABELS

Mehr zu GUARD-LABELS/Sicherheitsetiketten siehe Seite 30 |

For more on GUARD-LABELS/security labels, please refer to page 30 |

Pour en savoir plus sur GUARD-LABELS/étiquettes de sécurité, voir page 30

04.05.2023

TTK-Destruct,  
weiß glänzend | brilliant white | blanc brillant

Etikett zerstört sich mit Spalt-Effekt beim Öffnen |

Label self-destructs with splitting effect when opened |

L'étiquette s'autodétruit avec un effet de scission à l'ouverture

A1, A2 81 TTK1-090Z

	1.250	5.000	10.000	20.000	30.000	50.000
€ / 1.000	69,20	57,45	47,75	39,85	36,60	34,10
€ / ☉	86,50	71,81	59,69	49,81	45,75	42,63

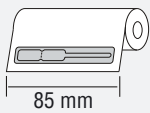

38 mm  
1.250



Schmale Schlaufe | Narrow loop | Lanière effilée

Farbig | Coloured | En couleur

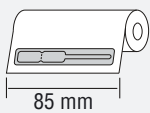
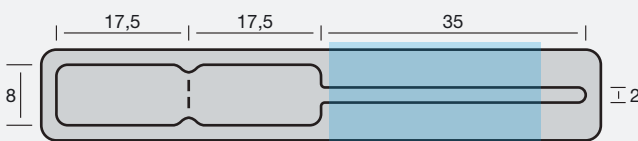

38 mm  
1.250



**34 870IR KSI**

04.04.2023

TTK-SIM,  
silber metallic, matt | silver metallic, mat |  
argent métallique, mat

A1, A2 81 TTK1-090Z

	1.250	5.000	10.000	20.000	30.000	50.000
€ / 1.000	73,05	60,70	50,55	42,25	35,95	33,60
€ / ☉	91,31	75,88	63,19	52,81	44,94	42,00

**34 870IR KGO**

04.04.2023

TTK-GOM,  
gold metallic, matt | gold metallic, mat | or métallique, mat

A1, A2 81 TTK1-090Z

	1.250	5.000	10.000	20.000	30.000	50.000
€ / 1.000	73,05	60,70	50,55	42,25	35,95	33,60
€ / ☉	91,31	75,88	63,19	52,81	44,94	42,00

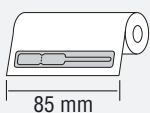

38 mm  
1.250





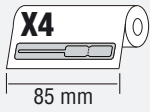
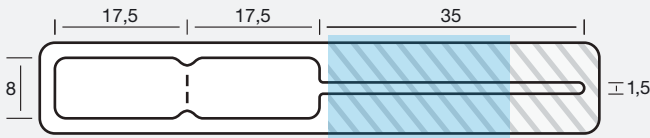

38 mm  
1.250



Transparente, schmale Schlaufe | Transparent, narrow loop |  
Lanière transparente, effilée

**34 870IR X4**

04.04.2023

TTK-PlusX,  
weiß glänzend | brilliant white | blanc brillant

A2 81 TTK1-090Z

	1.250	5.000	10.000	20.000	30.000	50.000
€ / 1.000	72,35	57,95	46,55	37,30	33,25	30,20
€ / ☉	90,44	72,44	58,19	46,62	41,56	37,75

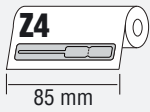

38 mm  
1.250



**34 870IR Z4**

04.04.2023

TTK-PlusZ,  
weiß glänzend | brilliant white | blanc brillant

A2 81 TTK1-090Z

	1.250	5.000	10.000	20.000	30.000	50.000
€ / 1.000	58,95	47,10	37,80	32,75	29,30	26,40
€ / ☉	73,69	58,88	47,25	40,94	36,63	33,00

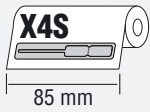
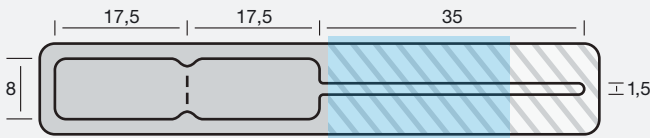

38 mm  
1.250



Transparente, schmale Schlaufe | Transparent, narrow loop |  
Lanière transparente, effilée

Farbig | Coloured | En couleur

**34 870IR X4S**

04.04.2023

TTK-PlusXS,  
silber metallic, matt | silver metallic, mat |  
argent métallique, mat

A2 81 TTK1-090Z

	1.250	5.000	10.000	20.000	30.000	50.000
€ / 1.000	72,35	57,95	46,55	37,30	33,25	30,20
€ / ☉	90,44	72,44	58,19	46,62	41,56	37,75

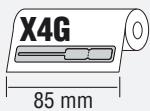

38 mm  
1.250



**34 870IR X4G**

04.04.2023

TTK-PlusXG,  
gold metallic, matt | gold metallic, mat | or métallique, mat

A2 81 TTK1-090Z

	1.250	5.000	10.000	20.000	30.000	50.000
€ / 1.000	72,35	57,95	46,55	37,30	33,25	30,20
€ / ☉	90,44	72,44	58,19	46,62	41,56	37,75

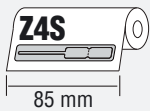

38 mm  
1.250



**34 870IR Z4S**

04.04.2023

TTK-PlusZS,  
silber metallic, matt | silver metallic, mat |  
argent métallique, mat

A2 81 TTK1-090Z

	1.250	5.000	10.000	20.000	30.000	50.000
€ / 1.000	58,95	47,10	37,80	32,75	29,30	26,40
€ / ☉	73,69	58,88	47,25	40,94	36,63	33,00

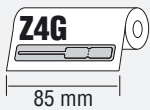

38 mm  
1.250



**34 870IR Z4G**

04.04.2023

TTK-PlusZG,  
gold metallic, matt | gold metallic, mat | or métallique, mat

A2 81 TTK1-090Z

	1.250	5.000	10.000	20.000	30.000	50.000
€ / 1.000	58,95	47,10	37,80	32,75	29,30	26,40
€ / ☉	73,69	58,88	47,25	40,94	36,63	33,00

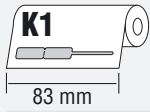
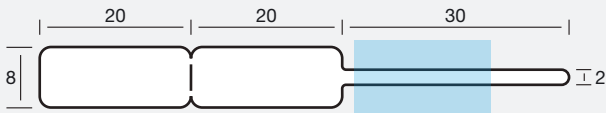

38 mm  
1.250



Schmale Schlaufe | Narrow loop | Lanière effilée

**44 870 K1**

04.04.2023

TTK-Plus,  
weiß glänzend | brilliant white | blanc brillant

A1 81 TTK1-090Z

	1.250	5.000	10.000	20.000	30.000	50.000
€ / 1.000	54,25	44,40	34,60	26,65	23,75	21,65
€ / ☉	67,81	55,50	43,25	33,31	29,69	27,06

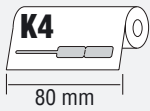

38 mm  
1.250



**44 870 K4**

04.04.2023

TTK-Plus,  
weiß glänzend | brilliant white | blanc brillant

A1, A2 81 TTK1-090Z

	1.250	5.000	10.000	20.000	30.000	50.000
€ / 1.000	54,25	44,40	34,60	26,65	23,75	21,65
€ / ☉	67,81	55,50	43,25	33,31	29,69	27,06

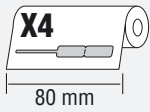
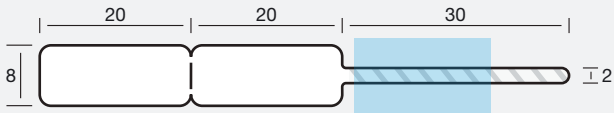

38 mm  
1.250



Transparente, schmale Schlaufe | Transparent, narrow loop |  
Lanière transparente, effilée

**44 870 X4**

04.04.2023

TTK-PlusX,  
weiß glänzend | brilliant white | blanc brillant

A1, A2 81 TTK1-090Z

	1.250	5.000	10.000	20.000	30.000	50.000
€ / 1.000	61,95	51,65	43,10	35,90	31,95	29,30
€ / ☉	77,44	64,56	53,88	44,87	39,94	36,63

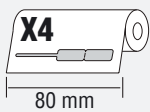
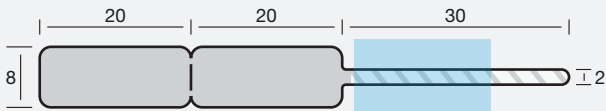

38 mm  
1.250



Transparente, schmale Schlaufe | Transparent, narrow loop |  
Lanière transparente, effilée

**44 870 X4SI**

04.04.2023

TTK-PlusXS,  
silber metallic, matt | silver metallic, mat |  
argent métallique, mat

A1, A2 81 TTK1-090Z

	1.250	5.000	10.000	20.000	30.000	50.000
€ / 1.000	61,95	51,65	43,10	35,90	31,95	29,30
€ / ☉	77,44	64,56	53,88	44,87	39,94	36,63

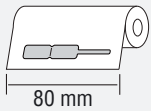
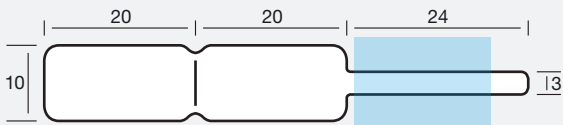
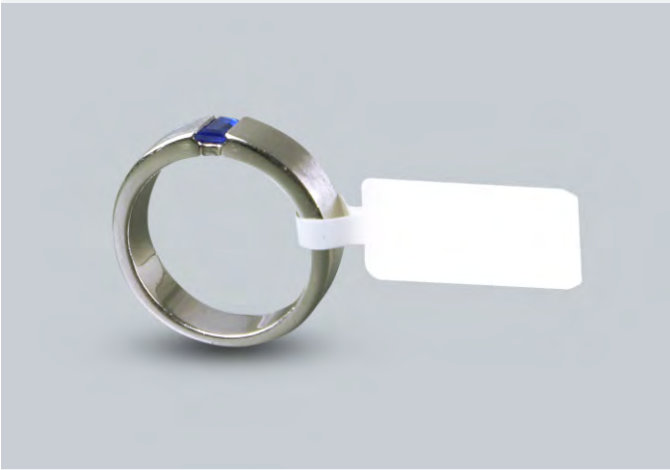

38 mm  
1.250



**44 1064/1 K3**

01.04.2023

TTK-Plus,  
weiß glänzend | brilliant white | blanc brillant

A1, A2 81 TTK1-090Z

	1.250	5.000	10.000	20.000	30.000	50.000
€ / 1.000	54,25	44,40	34,60	26,65	23,75	21,65
€ / ☉	67,81	55,50	43,25	33,31	29,69	27,06

**44 1064/1 F1**

01.04.2023

TTK-PE,  
weiß matt | white mat | blanc mat

A1, A2 81 TTW1-085(x), 81 TTK1-090Z

	2.500	5.000	10.000	20.000	30.000	50.000
€ / 1.000	30,50	26,20	22,15	18,60	16,05	13,90
€ / ☉	76,25	65,50	55,37	46,50	40,13	34,75

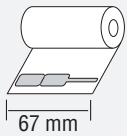

38 mm  
2.500



**44 1064/1 F2**

01.04.2023

TTK-PE,  
weiß matt | white mat | blanc mat

B, C 81 TTW1-085(x), 81TTK1-090(x)

	2.500	5.000	10.000	20.000	30.000	50.000
€ / 1.000	30,50	26,20	22,15	18,60	16,05	13,90
€ / ☉	76,25	65,50	55,37	46,50	40,13	34,75

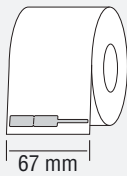

76 mm  
2.500



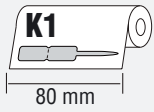
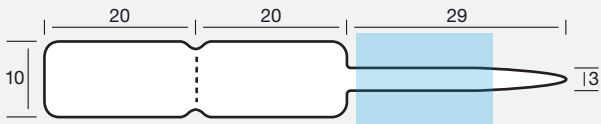

38 mm  
1.250



34 1069 K1

01.04.2023

TTK-Plus,  
weiß glänzend | brilliant white | blanc brillant

A1 81 TTK1-090Z

	1.250	5.000	10.000	20.000	30.000	50.000
€/1.000	56,10	46,45	35,85	27,40	24,75	22,45
€/☉	70,13	58,06	44,81	34,25	30,94	28,06

34 1069 K4

01.04.2023

TTK-Plus,  
weiß glänzend | brilliant white | blanc brillant

A2 81 TTK1-090Z

	1.250	5.000	10.000	20.000	30.000	50.000
€/1.000	56,10	46,45	35,85	27,40	24,75	22,45
€/☉	70,13	58,06	44,81	34,25	30,94	28,06

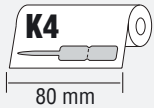

38 mm  
1.250

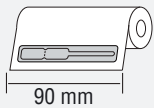
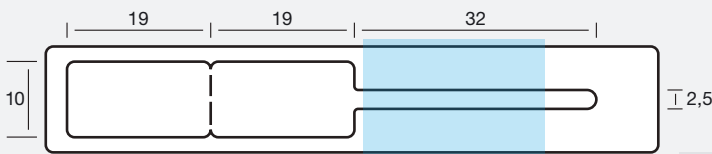

38 mm  
1.250



34 1070IR K1

01.04.2023

TTK-Plus,  
weiß glänzend | brilliant white | blanc brillant

A1, A2 81 TTK1-090Z

	1.250	5.000	10.000	20.000	30.000	50.000
€/1.000	64,55	52,75	42,15	33,80	30,10	27,30
€/☉	80,69	65,94	52,69	42,25	37,63	34,13

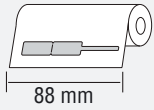
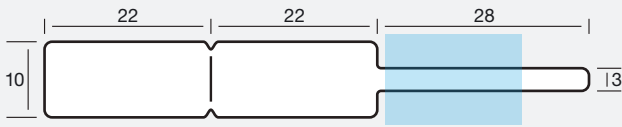

38 mm  
2.500



44 1072 F1

01.04.2023

TTK-PE,  
weiß matt | white mat | blanc mat

A1, A2 81 TTK1-110(x)

	2.500	5.000	10.000	20.000	30.000	50.000
€/1.000	30,50	26,20	22,15	18,60	16,05	13,90
€/⊙	76,25	65,50	55,37	46,50	40,13	34,75

44 1072 LC1

01.04.2023

TTK-LC,  
weiß glänzend | brilliant white | blanc brillant

Low-Cost-Folie für einfache Auszeichnung  
ohne höhere Anforderungen |

LowCost-foil for simple applications |

Feuille avantageuse pour les étiquetages simples

A1, A2 81 TTK1-110(x)

	2.500	5.000	10.000	20.000	30.000	50.000
€/1.000	28,45	25,10	21,30	17,95	15,50	13,30
€/⊙	71,12	62,75	53,25	44,87	38,75	33,25

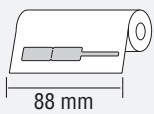

38 mm  
2.500

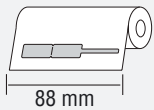
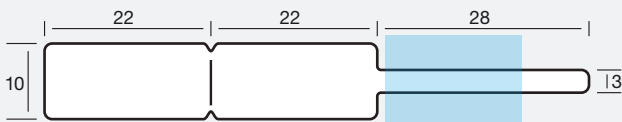
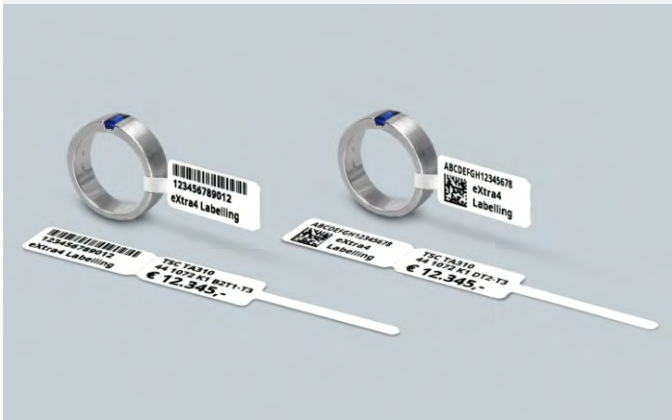

38 mm  
1.250



44 1072 K1

BESTSELLER

01.04.2023

TTK-Plus,  
weiß glänzend | brilliant white | blanc brillant

A1, A2 81 TTK1-110(x)

	1.250	5.000	10.000	20.000	30.000	50.000
€/1.000	45,20	37,30	30,55	24,70	22,75	21,15
€/⊙	56,50	46,62	38,19	30,87	28,44	26,44

44 1072 K2

01.04.2023

TTK-Plus,  
weiß glänzend | brilliant white | blanc brillant

B, C 81 TTK1-110(x)

	5.000	10.000	20.000	30.000	50.000
€/1.000	37,30	30,55	24,70	22,75	21,15
€/⊙	186,50	152,75	123,50	113,75	105,75

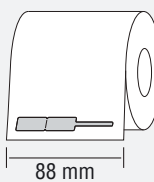

76 mm  
5.000



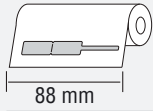
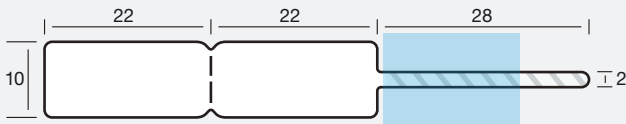

38 mm  
1.250



Transparente, schmale Schlaufe | Transparent, narrow loop |  
Lanière transparente, effilée

**44 1072 X1**

01.04.2023

TTK-PlusX,  
weiß glänzend | brilliant white | blanc brillant

A1, A2 81 TTK1-110(x)

	1.250	5.000	10.000	20.000	30.000	50.000
€ / 1.000	61,95	51,65	43,10	35,90	31,95	29,30
€ / ☉	77,44	64,56	53,88	44,87	39,94	36,63

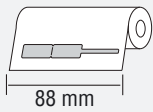

38 mm  
1.250



**44 1072 Z1**

01.04.2023

TTK-PlusZ,  
weiß glänzend | brilliant white | blanc brillant

A1, A2 81 TTK1-110(x)

	1.250	5.000	10.000	20.000	30.000	50.000
€ / 1.000	51,65	42,95	35,75	29,70	25,95	22,80
€ / ☉	64,56	53,69	44,69	37,12	32,44	28,50

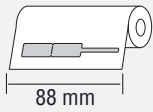
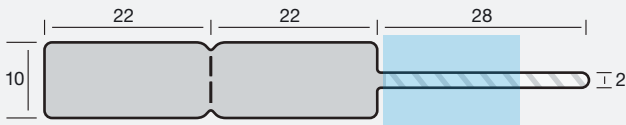

38 mm  
1.250



Transparente, schmale Schlaufe | Transparent, narrow loop |  
Lanière transparente, effilée  
Farbig | Coloured | En couleur

**44 1072 X1SI**

01.04.2023

TTK-PlusXS,  
silber metallic, matt | silver metallic, mat |  
argent métallique, mat

A1, A2 81 TTK1-110(x)

	1.250	5.000	10.000	20.000	30.000	50.000
€ / 1.000	61,95	51,65	43,10	35,90	31,95	29,30
€ / ☉	77,44	64,56	53,88	44,87	39,94	36,63

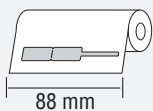

38 mm  
1.250



**44 1072 X1GO**

01.04.2023

TTK-PlusXG,  
gold metallic, matt | gold metallic, mat | or métallique, mat

A1, A2 81 TTK1-110(x)

	1.250	5.000	10.000	20.000	30.000	50.000
€ / 1.000	61,95	51,65	43,10	35,90	31,95	29,30
€ / ☉	77,44	64,56	53,88	44,87	39,94	36,63

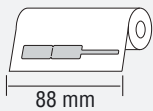

38 mm  
1.250



**44 1072 Z1SI**

01.04.2023

TTK-PlusZS,  
silber metallic, matt | silver metallic, mat |  
argent métallique, mat

A1, A2 81 TTK1-110(x)

	1.250	5.000	10.000	20.000	30.000	50.000
€ / 1.000	51,65	42,95	35,75	29,70	25,95	22,80
€ / ☉	64,56	53,69	44,69	37,12	32,44	28,50

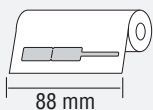

38 mm  
1.250



**44 1072 Z1GO**

01.04.2023

TTK-PlusZG,  
gold metallic, matt | gold metallic, mat | or métallique, mat

A1, A2 81 TTK1-110(x)

	1.250	5.000	10.000	20.000	30.000	50.000
€ / 1.000	51,65	42,95	35,75	29,70	25,95	22,80
€ / ☉	64,56	53,69	44,69	37,12	32,44	28,50

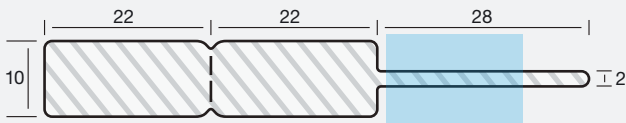
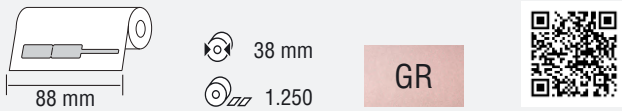
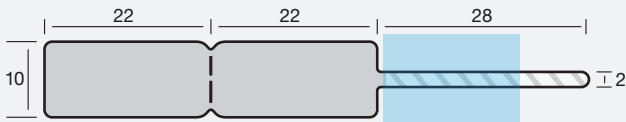

Transparente, schmale Schlaufe | Transparent, narrow loop |  
 Lanière transparente, effilée  
 Farbig | Coloured | En couleur

**44 1072 X1GR**

01.04.2023

TTK-PlusXGR,  
**roségold metallic, glänzend | rose gold metallic, brilliant |  
 or rose métallique, brillant**

A1, A2 81 TTK1-110(x)

	1.250	5.000	10.000	20.000	30.000	50.000
€ / 1.000	<b>92,25</b>	<b>80,20</b>	<b>69,70</b>	<b>60,65</b>	<b>52,85</b>	<b>46,65</b>
€ / ☉	115,31	100,25	87,13	75,81	66,06	58,31

Schmale Schlaufe | Narrow loop | Lanière effilée

01.04.2023

**44 1072 XX1**

TTK-PlusXX,  
**transparent matt | transparent mat | transparente mat**

A1, A2 81 TTK1-110(x)

	1.250	5.000	10.000	20.000	30.000	50.000
€ / 1.000	<b>61,95</b>	<b>51,65</b>	<b>43,10</b>	<b>35,90</b>	<b>31,95</b>	<b>29,30</b>
€ / ☉	77,44	64,56	53,88	44,87	39,94	36,63

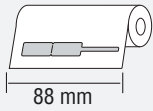
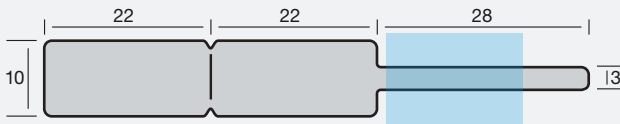

38 mm  
1.250



Farbig | Coloured | En couleur

44 1072 KSI

01.04.2023

TTK-SIM,  
silber metallic, matt | silver metallic, mat |  
argent métallique, mat

A1, A2 81 TTK1-110(x)

	1.250	5.000	10.000	20.000	30.000	50.000
€ / 1.000	60,50	49,35	39,95	32,50	28,85	26,15
€ / ☉	75,63	61,69	49,94	40,63	36,06	32,69

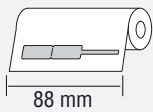

38 mm  
1.250



44 1072 KGO

01.04.2023

TTK-GOM,  
gold metallic, matt | gold metallic, mat | or métallique, mat

A1, A2 81 TTK1-110(x)

	1.250	5.000	10.000	20.000	30.000	50.000
€ / 1.000	60,50	49,35	39,95	32,50	28,85	26,15
€ / ☉	75,63	61,69	49,94	40,63	36,06	32,69

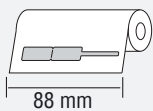

38 mm  
1.250



44 1072 KSL

01.04.2023

TTK-Plus,  
silber gedruckt, glänzend | silver printed, brilliant |  
argent imprimé, brillant

A1, A2 81 TTK1-110(x)

	1.250	5.000	10.000	20.000	30.000	50.000
€ / 1.000	60,50	49,35	39,95	32,50	28,85	26,15
€ / ☉	75,63	61,69	49,94	40,63	36,06	32,69

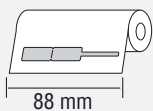

38 mm  
1.250



44 1072 K1S

01.04.2023

TTK-S,  
schwarz | black | noir

A1, A2 81 TTKWK-110Z

	1.250	5.000	10.000	20.000	30.000	50.000
€ / 1.000	68,40	58,10	49,55	42,40	36,75	31,95
€ / ☉	85,50	72,63	61,94	53,00	45,94	39,94

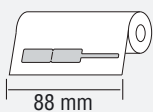
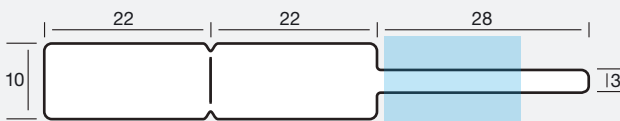

38 mm  
1.250

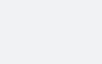

44 1072 Y1



Mehr zu GUARD-LABELS/Sicherheitsetiketten siehe Seite 30 |  
For more on GUARD-LABELS/security labels, please refer to page 30 |  
Pour en savoir plus sur GUARD-LABELS/étiquettes de sécurité, voir page 30

04.05.2023

TTK-Destruct,  
weiß glänzend | brilliant white | blanc brillant  
Etikett zerstört sich mit Spalt-Effekt beim Öffnen |  
Label self-destructs with splitting effect when opened |  
L'étiquette s'autodétruit avec un effet de scission à l'ouverture

A1, A2 81 TTK1-110(x)

	1.250	5.000	10.000	20.000	30.000	50.000
€ / 1.000	63,60	51,10	41,10	33,60	30,60	28,15
€ / ☉	79,50	63,88	51,38	42,00	38,25	35,19



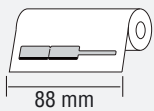
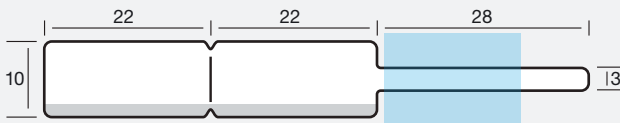

38 mm  
1.250



Mit Farb-Code | With colour-code | Avec Code-Couleur

\* Die Gesamtbestellmenge kann aus Rollen in verschiedenen Farben zusammengestellt werden |

The total order quantity can be composed of rolls in different colours |  
La quantité totale de la commande peut être composée de rouleaux de différentes couleurs

**44 1072 K1B** Code blau | blue | bleu

01.04.2023

TTK-Plus,  
weiß glänzend | brilliant white | blanc brillant

A1, A2 81 TTK1-110(x)

	*1.250	*5.000	*10.000	*20.000	*30.000	*50.000
€/1.000	60,30	49,25	41,15	34,30	30,40	27,35
€/☉	75,38	61,56	51,44	42,88	38,00	34,19

**44 1072 K1G** Code grün | green | vert

01.04.2023

TTK-Plus,  
weiß glänzend | brilliant white | blanc brillant

A1, A2 81 TTK1-110(x)

	*1.250	*5.000	*10.000	*20.000	*30.000	*50.000
€/1.000	60,30	49,25	41,15	34,30	30,40	27,35
€/☉	75,38	61,56	51,44	42,88	38,00	34,19

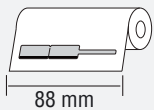

38 mm  
1.250



**44 1072 K1R** Code rot | red | rouge

01.04.2023

TTK-Plus,  
weiß glänzend | brilliant white | blanc brillant

A1, A2 81 TTK1-110(x)

	*1.250	*5.000	*10.000	*20.000	*30.000	*50.000
€/1.000	60,30	49,25	41,15	34,30	30,40	27,35
€/☉	75,38	61,56	51,44	42,88	38,00	34,19

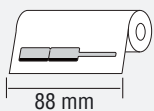

38 mm  
1.250



**44 1072 K1Y** Code gelb | yellow | jaune

01.04.2023

TTK-Plus,  
weiß glänzend | brilliant white | blanc brillant

A1, A2 81 TTK1-110(x)

	*1.250	*5.000	*10.000	*20.000	*30.000	*50.000
€/1.000	60,30	49,25	41,15	34,30	30,40	27,35
€/☉	75,38	61,56	51,44	42,88	38,00	34,19

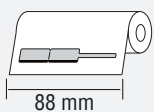

38 mm  
1.250



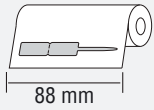
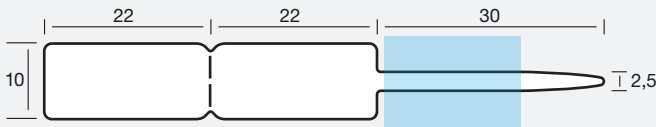

38 mm  
1.250



44 1074 K1

TTK-Plus,  
weiß glänzend | brilliant white | blanc brillant

A1, A2 81 TTK1-110(x)

	1.250	5.000	10.000	20.000	30.000	50.000
€ / 1.000	54,25	44,40	34,60	26,65	23,75	21,65
€ / ☉	67,81	55,50	43,25	33,31	29,69	27,06

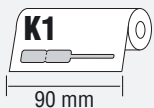
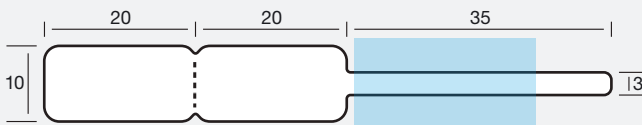

38 mm  
1.250



44 1075 K1

TTK-Plus,  
weiß glänzend | brilliant white | blanc brillant

A1 81 TTK1-110(x)

	1.250	5.000	10.000	20.000	30.000	50.000
€ / 1.000	54,25	44,40	34,60	26,65	23,75	21,65
€ / ☉	67,81	55,50	43,25	33,31	29,69	27,06

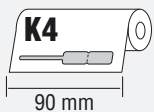

38 mm  
1.250



44 1075 K4

TTK-Plus,  
weiß glänzend | brilliant white | blanc brillant

A2 81 TTK1-110(x)

	1.250	5.000	10.000	20.000	30.000	50.000
€ / 1.000	54,25	44,40	34,60	26,65	23,75	21,65
€ / ☉	67,81	55,50	43,25	33,31	29,69	27,06

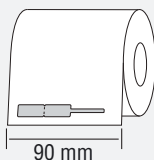

76 mm  
5.000



44 1075 K2

TTK-Plus,  
weiß glänzend | brilliant white | blanc brillant

B, C 81 TTK1-110(x)

	5.000	10.000	20.000	30.000	50.000
€ / 1.000	44,40	34,60	26,65	23,75	21,65
€ / ☉	222,00	173,00	133,25	118,75	108,25

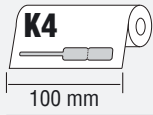
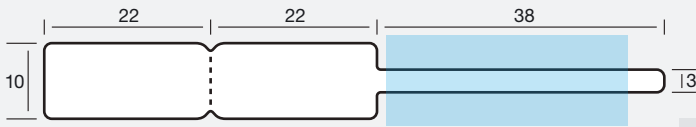

38 mm  
1.250



**44 1082 K4**

01.04.2023

TTK-Plus,  
weiß glänzend | brilliant white | blanc brillant

A1, A2 81 TTK1-110(x)

	1.250	5.000	10.000	20.000	30.000	50.000
€ / 1.000	55,50	45,20	38,10	31,95	29,25	27,10
€ / ☉	69,38	56,50	47,63	39,94	36,56	33,88

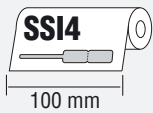
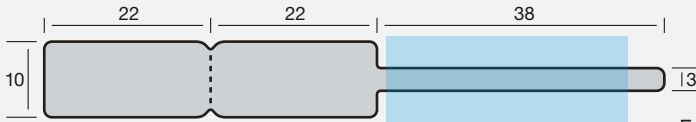

38 mm  
1.250



**44 1082 SSI4**

01.04.2023

TTK-Plus,  
silber gedruckt, glänzend | silver printed, brilliant |  
argent imprimé, brillant

A1, A2 81 TTK1-110(x)

	1.250	5.000	10.000	20.000	30.000	50.000
€ / 1.000	79,85	66,95	56,05	46,85	40,90	35,60
€ / ☉	99,81	83,69	70,06	58,56	51,12	44,50

Farbig | Coloured | En couleur

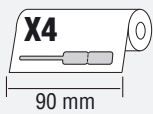
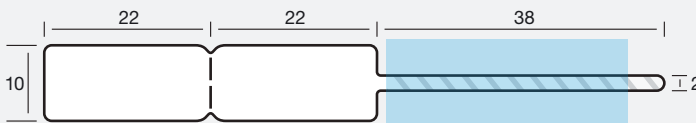

38 mm  
1.250



**44 1082 X4**

01.04.2023

TTK-PlusX,  
weiß glänzend | brilliant white | blanc brillant

A1, A2 81 TTK1-110(x)

	1.250	5.000	10.000	20.000	30.000	50.000
€ / 1.000	66,55	55,95	46,85	39,20	35,15	31,55
€ / ☉	83,19	69,94	58,56	49,00	43,94	39,44

Transparente, schmale Schlaufe | Transparent, narrow loop |  
Lanière transparente, effilée

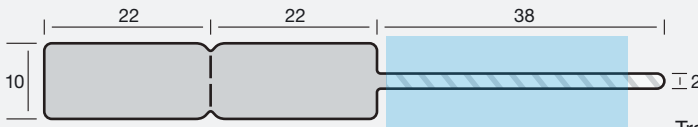

Transparente, schmale Schlaufe | Transparent, narrow loop | Lanière transparente, effilée

Farbig | Coloured | En couleur

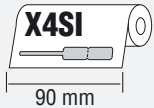

38 mm  
1.250



44 1082 X4SI

01.04.2023

TTK-PlusXS, **silber metallic, matt | silver metallic, mat | argent métallique, mat**

A1, A2 81 TTK1-110(x)

	1.250	5.000	10.000	20.000	30.000	50.000
€ / 1.000	66,55	55,95	46,85	39,20	35,15	31,55
€ / ☉	83,19	69,94	58,56	49,00	43,94	39,44

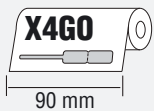

38 mm  
1.250



44 1082 X4GO

01.04.2023

TTK-PlusXG, **gold metallic, matt | gold metallic, mat | or métallique, mat**

A1, A2 81 TTK1-110(x)

	1.250	5.000	10.000	20.000	30.000	50.000
€ / 1.000	66,55	55,95	46,85	39,20	35,15	31,55
€ / ☉	83,19	69,94	58,56	49,00	43,94	39,44

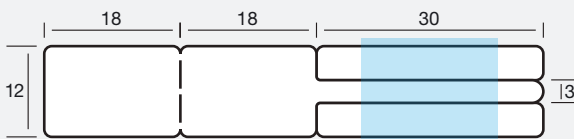

Kompatibel mit UJS-Warenwirtschaft

Schlaufe leimfrei, langlebige Juwelier-Qualität

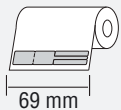

38 mm  
1.250



34 1266 K1

01.04.2023

TTK-Plus, **weiß glänzend | brilliant white | blanc brillant**

A1, A2 81 TTK1-090Z

	1.250	5.000	10.000	20.000	30.000	50.000
€ / 1.000	55,50	48,50	42,30	36,70	33,60	30,95
€ / ☉	69,38	60,63	52,87	45,88	42,00	38,69

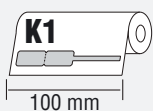
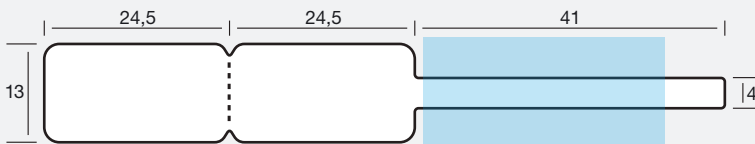

38 mm  
1.250



44 1390 K1

27.04.2023

TTK-Plus, **weiß glänzend | brilliant white | blanc brillant**

A1 81 TTK1-110(x)

	1.250	5.000	10.000	20.000	30.000	50.000
€ / 1.000	69,15	60,10	50,20	41,95	38,30	34,85
€ / ☉	86,44	75,13	62,75	52,44	47,87	43,56

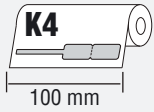

38 mm  
1.250



44 1390 K4

TTK-Plus,  
weiß glänzend | brilliant white | blanc brillant

A2 81 TTK1-110(x)

	1.250	5.000	10.000	20.000	30.000	50.000
€ / 1.000	69,15	60,10	50,20	41,95	38,30	34,85
€ / ☉	86,44	75,13	62,75	52,44	47,87	43,56

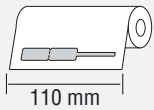
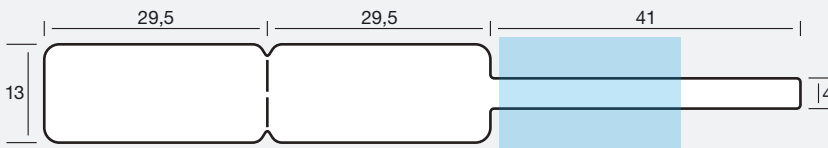

38 mm  
2.500



44 13100 F1

TTK-PE,  
weiß matt | white mat | blanc mat

A1, A2 81 TTW1-110(x), 81 TTK1-110(x)

	2.500	5.000	10.000	20.000	30.000	50.000
€ / 1.000	54,25	43,90	35,45	28,60	24,90	21,80
€ / ☉	135,63	109,75	88,63	71,50	62,25	54,50

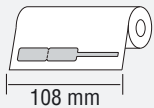

38 mm  
1.250



44 13100 K1

TTK-Plus,  
weiß glänzend | brilliant white | blanc brillant

A1, A2 81 TTK1-110(x)

	1.250	5.000	10.000	20.000	30.000	50.000
€ / 1.000	69,15	60,10	50,20	41,95	38,30	34,85
€ / ☉	86,44	75,13	62,75	52,44	47,87	43,56

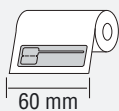
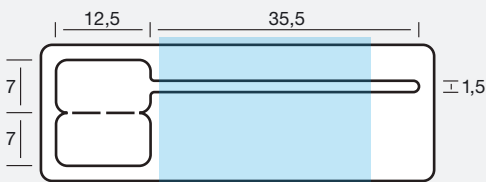

38 mm  
1.000

slimLINE



Schmale Schlaufe | Narrow loop | Lanière effilée

34 1448R K1

TTK-Plus,  
weiß glänzend | brilliant white | blanc brillant

A1, A2, A3 81 TTK1-065Z, 81 TTK1-057Y

	1.000	3.000	5.000	10.000	20.000	30.000
€ / 1.000	57,95	53,10	48,25	40,55	34,10	31,00
€ / ☉	57,95	53,10	48,25	40,55	34,10	31,00

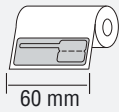
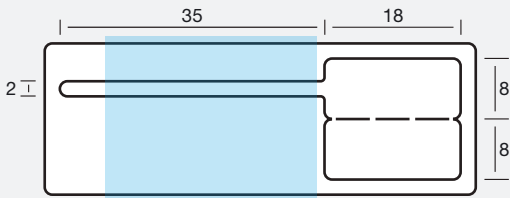

38 mm  
1.000

slimLINE



Schmale Schlaufe | Narrow loop | Lanière effilée

34 1653R K1

BESTSELLER

17.04.2023

TTK-Plus,  
weiß glänzend | brilliant white | blanc brillant

A1, A2, A3 81 TTK1-065Z, 81 TTK1-057Y

	1.000	3.000	5.000	10.000	20.000	30.000
€ / 1.000	52,85	48,55	44,20	37,35	31,35	28,65
€ / ☉	52,85	48,55	44,20	37,35	31,35	28,65

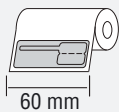
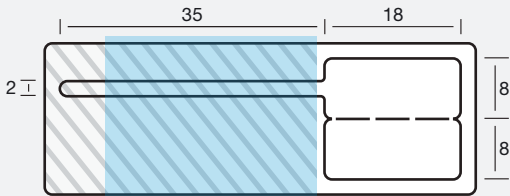

38 mm  
1.000

slimLINE



Transparente, schmale Schlaufe | Transparent, narrow loop | Lanière transparente, effilée

34 1653R Z1

17.04.2023

TTK-PlusZ,  
weiß glänzend | brilliant white | blanc brillant

A1, A2, A3 81 TTK1-065Z, 81 TTK1-057Y

	1.000	3.000	5.000	10.000	20.000	30.000
€ / 1.000	61,95	55,80	49,60	39,70	34,40	30,80
€ / ☉	61,95	55,80	49,60	39,70	34,40	30,80

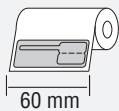
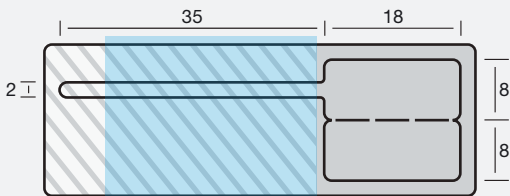

38 mm  
1.000

SI  
slimLINE



Transparente, schmale Schlaufe | Transparent, narrow loop | Lanière transparente, effilée

Farbig | Coloured | En couleur

34 1653R Z1SI

17.04.2023

TTK-PlusZS,  
silber metallic, matt | silver metallic, mat | argent métallique, mat

A1, A2, A3 81 TTK1-065Z, 81 TTK1-057Y

	1.000	3.000	5.000	10.000	20.000	30.000
€ / 1.000	61,95	55,80	49,60	39,70	34,40	30,80
€ / ☉	61,95	55,80	49,60	39,70	34,40	30,80

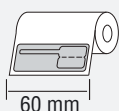

38 mm  
1.000

GO  
slimLINE



34 1653R Z1GO

17.04.2023

TTK-PlusZG,  
gold metallic, matt | gold metallic, mat | or métallique, mat

A1, A2, A3 81 TTK1-065Z, 81 TTK1-057Y

	1.000	3.000	5.000	10.000	20.000	30.000
€ / 1.000	61,95	55,80	49,60	39,70	34,40	30,80
€ / ☉	61,95	55,80	49,60	39,70	34,40	30,80

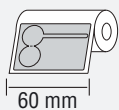
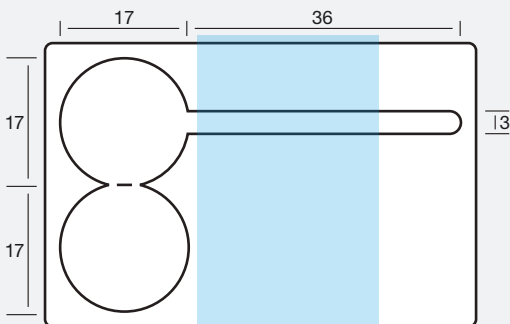

38 mm  
1.000

slimLINE



34 3454R K1

01.05.2023

TTK-Plus,  
weiß glänzend | brilliant white | blanc brillant

A1, A2, A3 81 TTK1-065Z, 81 TTK1-057Y

	1.000	3.000	5.000	10.000	20.000	30.000
€ / 1.000	78,15	71,80	65,35	54,70	45,80	41,70
€ / ☉	78,15	71,80	65,35	54,70	45,80	41,70

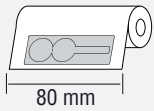
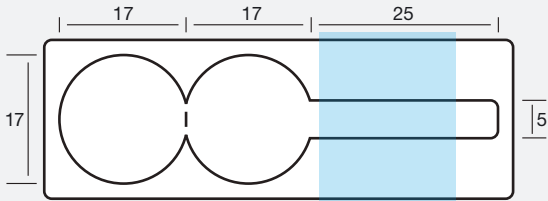

38 mm  
1.000



34 1758IR K1

01.05.2023

TTK-Plus,  
weiß glänzend | brilliant white | blanc brillant

A1, A2 81 TTK1-090Z

	1.000	5.000	10.000	20.000	30.000	50.000
€/1.000	71,05	59,40	49,70	41,60	37,90	34,80
€/☉	71,05	59,40	49,70	41,60	37,90	34,80

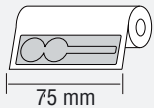
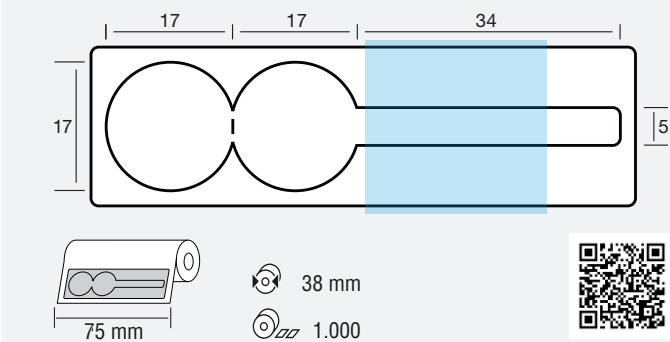

38 mm  
1.000



34 1768IR K1

01.05.2023

TTK-Plus,  
weiß glänzend | brilliant white | blanc brillant

A1, A2 81 TTK1-090Z

	1.000	5.000	10.000	20.000	30.000	50.000
€/1.000	71,05	59,40	49,70	41,60	37,90	34,80
€/☉	71,05	59,40	49,70	41,60	37,90	34,80

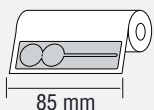
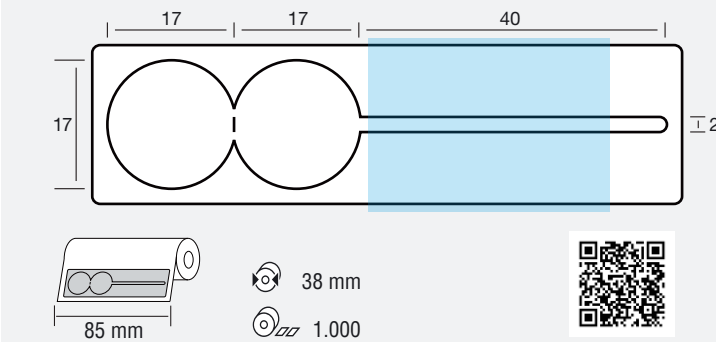

38 mm  
1.000



Schmale Schlaufe | Narrow loop | Lanière effilée

34 1774IR K1

01.05.2023

TTK-Plus,  
weiß glänzend | brilliant white | blanc brillant

A1, A2 81 TTK1-090Z

	1.000	5.000	10.000	20.000	30.000	50.000
€/1.000	79,25	68,90	60,15	52,80	49,05	46,15
€/☉	79,25	68,90	60,15	52,80	49,05	46,15

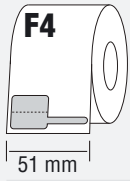
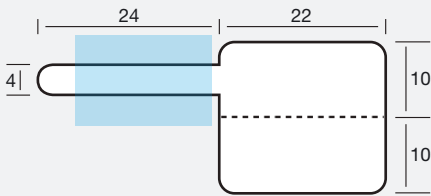

76 mm  
2.500



44 2046/2 F4

01.04.2023

TTK-PE,  
weiß matt | white mat | blanc mat

B, C 81 TTW1-060Z, 81 TTK1-065Z

	2.500	5.000	10.000	20.000	30.000	50.000
€ / 1.000	52,85	42,50	34,20	27,45	23,55	20,45
€ / ☉	132,13	106,25	85,50	68,62	58,88	51,12

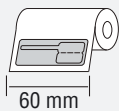
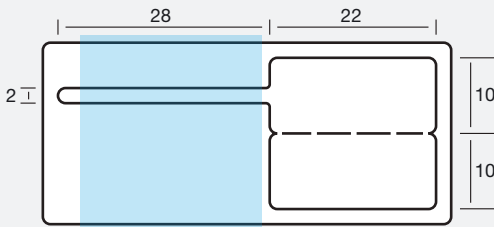

38 mm  
1.000

slimLINE



Schmale Schlaufe | Narrow loop | Lanière effilée

34 2050IR K1

BESTSELLER

26.04.2023

TTK-Plus,  
weiß glänzend | brilliant white | blanc brillant

A1, A2, A3 81 TTK1-065Z, 81 TTK1-057Y

	1.000	3.000	5.000	10.000	20.000	30.000
€ / 1.000	52,85	48,55	44,20	37,35	31,35	28,65
€ / ☉	52,85	48,55	44,20	37,35	31,35	28,65

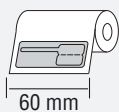

38 mm  
2.500

slimLINE



34 2050IR LC1

26.04.2023

TTK-LC,  
weiß glänzend | brilliant white | blanc brillant

Low-Cost-Folie für einfache Auszeichnung  
ohne höhere Anforderungen |

LowCost-foil for simple applications |

Feuille avantageuse pour les étiquetages simples

A1, A2, A3 81 TTK1-065Z, 81 TTK1-057Y

	2.500	5.000	10.000	20.000	30.000	50.000
€ / 1.000	34,85	31,75	28,65	26,20	23,85	21,70
€ / ☉	87,13	79,38	71,62	65,50	59,63	54,25

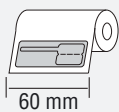
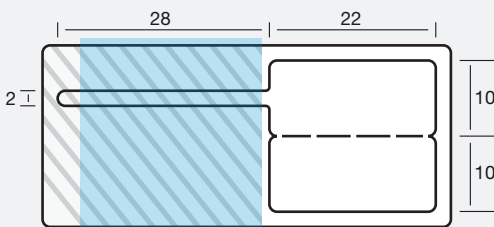

38 mm  
1.000

slimLINE



Transparente, schmale Schlaufe | Transparent, narrow loop |  
Lanière transparente, effilée

34 2050IR Z1

26.04.2023

TTK-PlusZ,  
weiß glänzend | brilliant white | blanc brillant

A1, A2, A3 81 TTK1-065Z, 81 TTK1-057Y

	1.000	3.000	5.000	10.000	20.000	30.000
€ / 1.000	61,95	55,80	49,60	39,70	34,40	30,80
€ / ☉	61,95	55,80	49,60	39,70	34,40	30,80



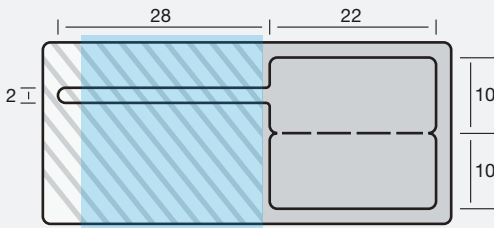

Transparente, schmale Schlaufe | Transparent, narrow loop |  
Lanière transparente, effilée  
Farbig | Coloured | En couleur

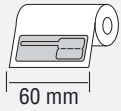

38 mm  
1.000



34 2050IR Z1SI

26.04.2023

TTK-PlusZS,  
silber metallic, matt | silver metallic, mat |  
argent métallique, mat

A1, A2, A3 81 TTK1-065Z, 81 TTK1-057Y

	1.000	3.000	5.000	10.000	20.000	30.000
€ / 1.000	61,95	55,80	49,60	39,70	34,40	30,80
€ / ☉	61,95	55,80	49,60	39,70	34,40	30,80

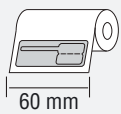

38 mm  
1.000



34 2050IR Z1GO

26.04.2023

TTK-PlusZG,  
gold metallic, matt | gold metallic, mat | or métallique, mat

A1, A2, A3 81 TTK1-065Z, 81 TTK1-057Y

	1.000	3.000	5.000	10.000	20.000	30.000
€ / 1.000	61,95	55,80	49,60	39,70	34,40	30,80
€ / ☉	61,95	55,80	49,60	39,70	34,40	30,80

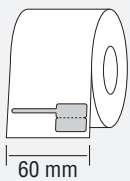
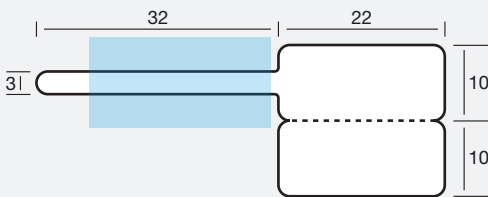

76 mm  
2.500



34 2054 K2

01.04.2023

TTK-Plus,  
weiß glänzend | brilliant white | blanc brillant

B, C 81 TTK1-065(x)

	2.500	5.000	10.000	20.000	30.000	50.000
€ / 1.000	61,40	51,15	42,50	35,60	30,85	27,30
€ / ☉	153,50	127,87	106,25	89,00	77,13	68,25

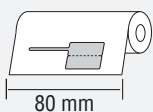
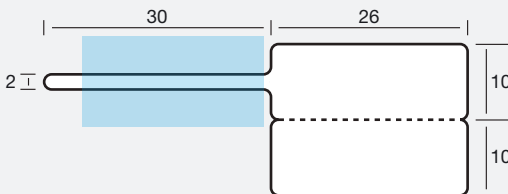

38 mm  
1.000



Schmale Schlaufe | Narrow loop | Lanière effilée

34 2056 K4

01.04.2023

TTK-Plus,  
weiß glänzend | brilliant white | blanc brillant

A2 81 TTK1-090Z

	1.000	5.000	10.000	20.000	30.000	50.000
€ / 1.000	69,70	60,70	52,65	45,80	41,85	38,40
€ / ☉	69,70	60,70	52,65	45,80	41,85	38,40

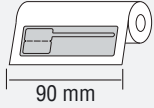
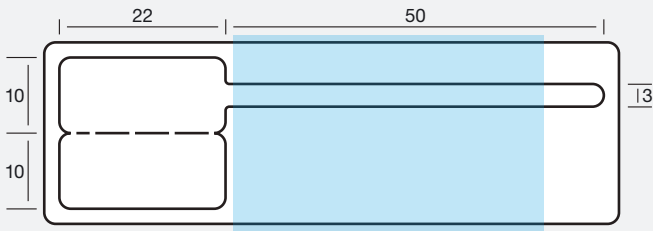

38 mm  
1.000



34 2072IR K1

01.04.2023

TTK-Plus,  
weiß glänzend | brilliant white | blanc brillant

A1, A2 81 TTK1-110(x)

	1.000	5.000	10.000	20.000	30.000	50.000
€ / 1.000	87,30	76,20	66,45	57,95	51,95	47,30
€ / ☉	87,30	76,20	66,45	57,95	51,95	47,30

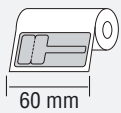
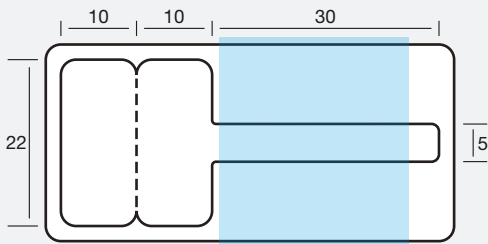

38 mm  
1.000

slimLINE



34 2250IR K1

01.05.2023

TTK-Plus,  
weiß glänzend | brilliant white | blanc brillant

A1, A2, A3 81 TTK1-065Z, 81 TTK1-057Y

	1.000	3.000	5.000	10.000	20.000	30.000
€ / 1.000	75,95	71,05	66,10	57,80	52,70	49,05
€ / ☉	75,95	71,05	66,10	57,80	52,70	49,05

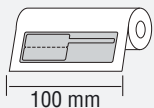
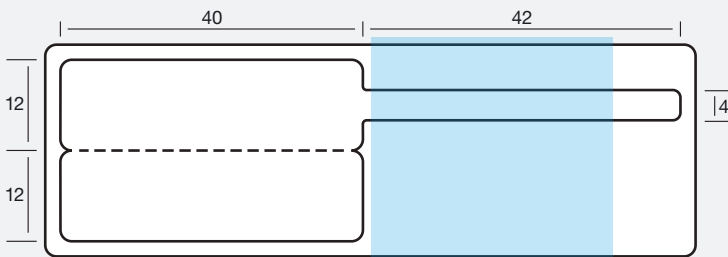

38 mm  
1.000



34 2482IR K1

27.04.2023

TTK-Plus,  
weiß glänzend | brilliant white | blanc brillant

A1, A2 81 TTK1-110(x)

	1.000	5.000	10.000	20.000	30.000	50.000
€ / 1.000	94,25	82,95	72,70	65,35	60,70	57,25
€ / ☉	94,25	82,95	72,70	65,35	60,70	57,25

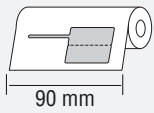
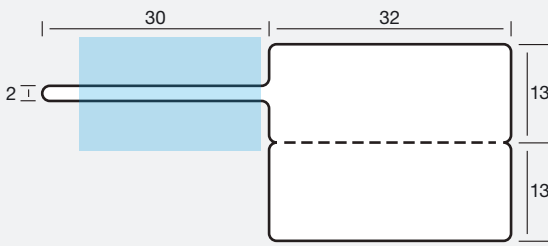

38 mm  
1.000



Schmale Schlaufe | Narrow loop | Lanière effilée

**34 2662 K1**

27.04.2023

TTK-Plus,  
weiß glänzend | brilliant white | blanc brillant

A1, A2 81 TTK1-110(x)

	1.000	5.000	10.000	20.000	30.000	50.000
€/1.000	65,85	55,10	45,95	38,25	35,35	33,30
€/☉	65,85	55,10	45,95	38,25	35,35	33,30

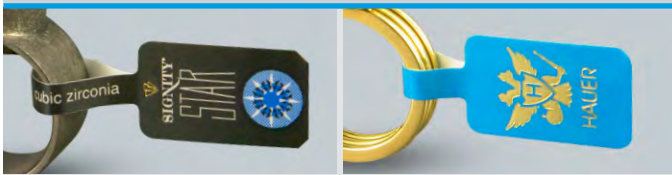

- **Premium-Etiketten mit edlen Glanzeffekten durch Heißfolienprägung in Gold- und Silber-Metallic oder Sonderfarben | Premium labels with noble gloss effects by hot foil stamping in gold and silver metallic or special colours | Étiquettes de qualité supérieure avec des effets de brillance nobles par estampage à chaud en or et argent métallisés ou en couleurs particulières**



- **Günstige Individual-Etiketten mit Logo in farbiger Foto-Qualität, digital vorgedruckt bereits ab 1.000 Stück. Sonderprospekt anfordern oder unter | Economical individual labels with logo in colour photo quality, digitally pre-printed from 1.000 pieces. Request a special brochure or at | Étiquettes individuelles peu coûteuses avec logo en qualité photo couleur, préimprimées digitalement à partir de 1.000 pièces. Demandez une brochure spéciale ou sous**



**Das Etikett als Marken-Botschafter**

The label as brand ambassador

L'étiquette comme ambassadrice de la marque

Mit Firmenlogo wird das Etikett zur Visitenkarte direkt am Produkt! Wir fertigen Ihr Marken-Etikett in der gewünschten Form individuell vorgedruckt mit Signet. Alternativ programmieren wir Ihr Etikettier-System für einfachen Logo-Druck vor Ort |

With company logo the label becomes a business card directly on the product! We manufacture your brand label in the desired form individually pre-printed with your logo. Alternatively, we can program your labelling system for simple logo printing on site |

Avec le logo de l'entreprise, l'étiquette devient comme une de visite près du produit ! Nous fabriquons votre étiquette de marque selon la forme souhaitée, préimprimée individuellement avec le signet. Alternativement, nous pouvons programmer votre système d'étiquetage pour une simple impression de logo sur place

- **Hochwertiges Branding auf Etiketten in Corporate Design, farbig produziert mit professionellen Analog-Druckverfahren, auch in Ihrer speziellen Firmenfarbe | High-quality branding on labels in corporate design, produced in colour with professional analogue printing processes, also in your special company colour | Marquage d'identité graphique de haute qualité des étiquettes, produites en couleur avec des procédés d'impression analogiques professionnels, aussi avec la couleur spéciale de votre entreprise**

High-quality branding on labels in corporate design, produced in colour with professional analogue printing processes, also in your special company colour | Marquage d'identité graphique de haute qualité des étiquettes, produites en couleur avec des procédés d'impression analogiques professionnels, aussi avec la couleur spéciale de votre entreprise

- **Inhouse Logo-Druck beim Anwender durch programmier-technische Integration in die Ausgabe der Produktdaten via Thermotransfer-Etikettendrucker vor Ort | In-house logo printing at the user's place by programming integration into the output of the product data via thermal transfer label printer on site | Impression interne du logo chez l'utilisateur sur les produits grâce à l'intégration technique dans le logiciel et la sortie des données par moyen d'une imprimante transfert thermique sur place**





**Guard-Labels**  
Spalt-Effekt | splitting effect |  
effet de scission

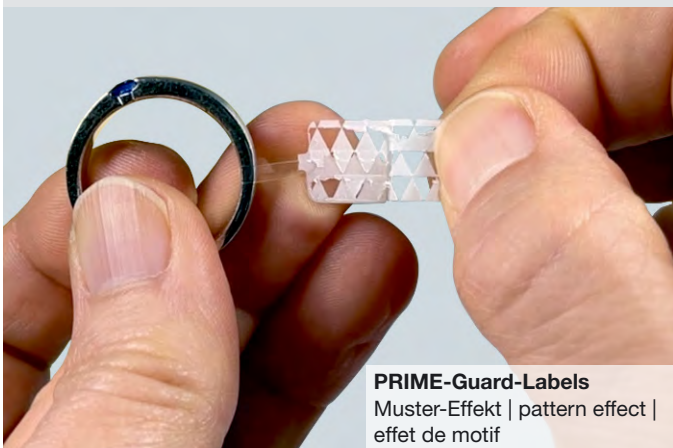

**PRIME-Guard-Labels**  
Muster-Effekt | pattern effect |  
effet de motif



- **Selbsterstörendes Material macht Repositionieren unmöglich. Das Etikett kann nicht unbemerkt entfernt, die Ware getragen und – erneut damit etikettiert – retourniert werden, um den Kaufpreis zurückzufordern |**

Self-destructive material makes repositioning impossible. The label cannot be removed unnoticed, the goods worn and – re-labelled with it – returned in order to reclaim the purchase price | Le matériau autodestructif rend le repositionnement impossible. L'étiquette ne peut pas être retirée sans être remarquée, les marchandises portées et - ré-étiquetées avec elle - retournées afin de récupérer le prix d'achat

- **Ein prägnanter Warnhinweis spricht Klartext: Wird das Etikett entfernt, akzeptiert der Kunde die Ware und verpflichtet sich zum Kauf |**

A clear warning speaks for itself: if the label is removed, the customer accepts the merchandise and commits to purchase | Un avertissement concis parle de lui-même : si l'étiquette est enlevée, le client accepte la marchandise et s'engage à acheter

- **Hologrammfolie bietet Siegelwirkung mit repräsentativer Optik. Der changierende Effekt erschwert die Nachahmung des Original-Etiketts an gefälschter oder manipulierter Ware |**

Hologram foil offers sealing effect with representative appearance. The iridescent effect makes it difficult to imitate the original label on counterfeit or manipulated goods | La feuille holographique offre un effet de scellage avec un aspect représentatif. L'effet iridescent rend difficile l'imitation de l'étiquette originale sur les marchandises contrefaites ou manipulées

- **Schwarzlicht-Sensitivität garantiert Echtheit wie bei Geldscheinen. Unsichtbar unter normaler Beleuchtung, enttarnt der Effekt bei gezielter Kontrolle Fälschungen zuverlässig |**

Black light sensitivity guarantees genuineness as with banknotes. Invisible under ordinary lighting, the effect reliably unmasks counterfeits when specifically checked | La sensibilité à la lumière noire garantit l'authenticité comme pour les billets de banque. Invisible sous un éclairage normal, l'effet démasque de manière fiable les contrefaçons lorsqu'il est spécifiquement contrôlé

## Sicherheitsetiketten Security Labels Etiquettes de sécurité



Für Schmuck, Uhren und Edelsteine kombinieren eXtra4 Guard-Labels verschiedene Sicherheitsfaktoren zu einem Etikett mit individueller Schutzwirkung:

- Schutz vor unberechtigter Rückgabe im online-Handel
- Schutz vor Manipulation
- Schutz vor Nachahmung |

For jewellery, watches and gemstones, eXtra4 Guard Labels combine various security factors into a label with individual protection:

- Protection against unauthorized returns in e-commerce
- Protection against manipulation
- protection against counterfeiting |

Pour les bijoux, les montres et les pierres précieuses, les eXtra4 Guard-Labels combinent différents facteurs de sécurité dans une seule étiquette avec une protection individuelle :

- Protection contre les retours non autorisés dans le commerce en ligne
- Protection contre la manipulation
- Protection contre la contrefaçon

**Mehr Informationen und Sonderprospekt**  
unter [www.extra4.com](http://www.extra4.com)

More information and special brochure  
at [www.extra4.com](http://www.extra4.com)

Plus d'informations et une brochure spéciale  
sous [www.extra4.com](http://www.extra4.com)

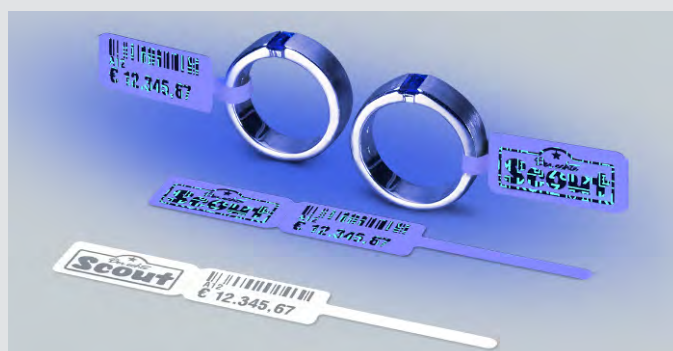

## Faden-Etiketten

Tags, labels for threads

Étiquettes à fil

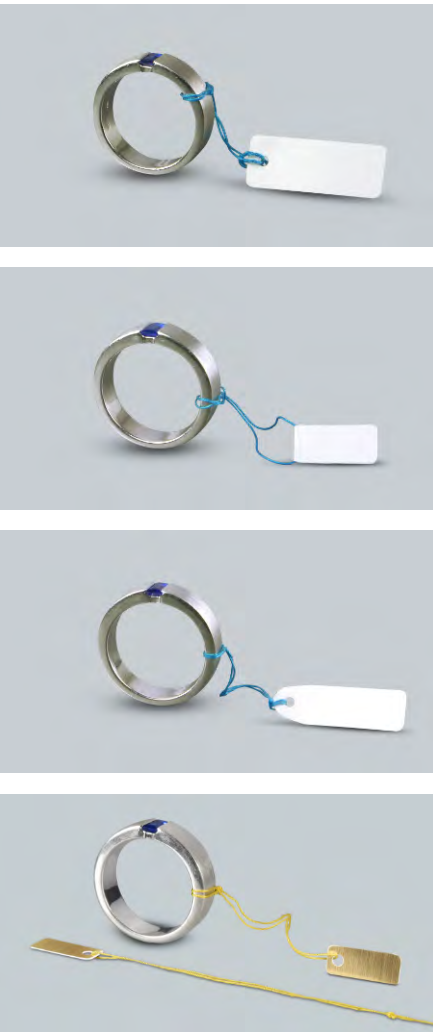

### islimLINE

Schlanke Thermotransfer-Drucker mit Standard-Rollenkern, Durchmesser 38 mm / 1,5 Zoll, max. Bahnbreite 60 mm, dafür passende Etiketten und geeignete Farbbänder |

Slim thermal transfer printers with standard reel core, diameter 38 mm / 1.5 inch, max. web width 60 mm, suitable labels and carbon ribbons |

Mini imprimantes transfert thermiques avec mandrin standard, diamètre 38 mm / 1,5 pouces, largeur maxi 60 mm, étiquettes et rubans, appropriés.

 Transparenter Bereich |  
Transparent area | Zone transparente

 Etikett(en) | Label(s) | Etiquett(es)

 Etikettenmaterial siehe Seite 72 |  
Materials please refer to page 72 |  
Matériaux voyez la page 72

 Geeignete Drucker siehe eingelegte  
Zusatz-Broschüre |  
Suitable printers please refer  
to the enclosed supplement |  
Imprimantes aptes vous référer au  
supplément inséré

 Farbbandempfehlung |  
Recommendation carbon ribbon |  
Recommandation ruban d'encre

 Klassische Etiketten für die manuelle  
Beschriftung | Classic labels for  
writing on by hand | Étiquettes clas-  
siques pour inscription manuelle

 Farbe Baumwoll-Faden, eingeknotet,  
Nutzbare Länge 6 cm | Colour cotton  
thread, knotted, with usable length 6 cm |  
Couleur fil de coton, noué, d'une  
longueur utile de 6 cm

 Rollenkern | Reel core |  
Mandrin de la bobine

 Etiketten je Rolle | Labels per roll |  
Étiquettes par rouleau

## 34 730IR

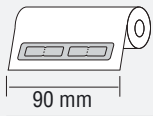
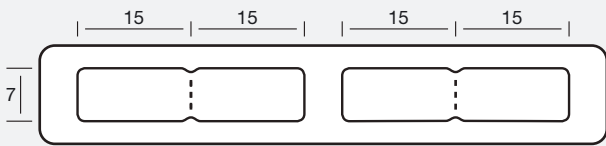

38 mm  
2.500



### 34 730IR K1

08.05.2023

TTK-Plus,  
weiß glänzend | brilliant white | blanc brillant

A1, A2 81 TTK1-110(x)

	2.500	5.000	10.000	20.000	30.000	50.000
€ / 1.000	47,30	37,90	30,45	25,45	22,45	19,90
€ / ☉	118,25	94,75	76,12	63,62	56,12	49,75

## 44 835

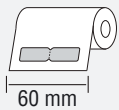
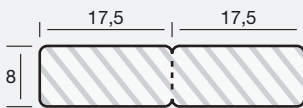

38 mm  
1.250



slimLINE



### 44 835 X1

08.05.2023

TTK-PlusXX,  
transparent matt | transparent mat | transparente mat

A1, A2, A3 81 TTK1-065Z, 81 TTK1-057Y

	1.250	5.000	10.000	20.000	30.000	50.000
€ / 1.000	49,05	42,50	37,25	32,30	28,20	23,50
€ / ☉	61,31	53,13	46,56	40,37	35,25	29,38

## 34 835IR

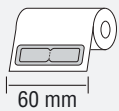
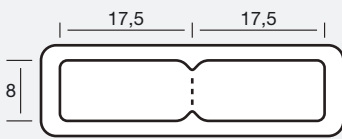

38 mm  
1.250

slimLINE



### 34 835IR K1

08.05.2023

TTK-Plus,  
weiß glänzend | brilliant white | blanc brillant

A1, A2, A3 81 TTK1-065Z, 81 TTK1-057Y

	1.250	5.000	10.000	20.000	30.000	50.000
€ / 1.000	49,05	39,35	31,50	26,30	22,45	19,35
€ / ☉	61,31	49,19	39,38	32,88	28,06	24,19

## 34 1044

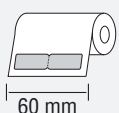
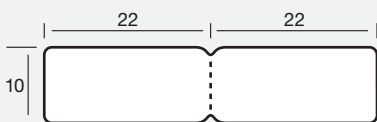

38 mm  
1.250

slimLINE



### 34 1044 K1

08.05.2023

TTK-Plus,  
weiß glänzend | brilliant white | blanc brillant

A1, A2, A3 81 TTK1-065Z, 81 TTK1-057Y

	1.250	5.000	10.000	20.000	30.000	50.000
€ / 1.000	49,05	39,35	31,50	26,30	22,45	19,35
€ / ☉	61,31	49,19	39,38	32,88	28,06	24,19

## 45 1524

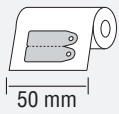
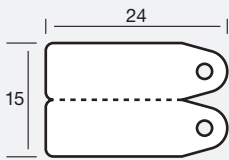

38 mm

1.250

slimLINE



### 45 1524 K1

08.05.2023

TTK-Plus,  
weiß glänzend | brilliant white | blanc brillant

A1, A2, A3 81 TTK1-065Z, 81 TTK1-057Y

	1.250	5.000	10.000	20.000	30.000	50.000
€/1.000	57,70	49,95	43,40	37,40	33,20	30,10
€/☉	72,13	62,44	54,25	46,75	41,50	37,63

## 35 2026

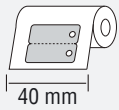
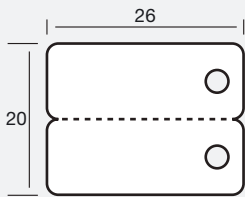

38 mm

1.000

slimLINE



### 35 2026 K1

08.05.2023

TTK-Plus,  
weiß glänzend | brilliant white | blanc brillant

A1, A2, A3 81 TTK1-065Z, 81 TTK1-057Y

	1.000	3.000	5.000	10.000	20.000	30.000
€/1.000	61,90	57,80	53,60	46,50	40,20	36,15
€/☉	61,90	57,80	53,60	46,50	40,20	36,15

## 45 2028

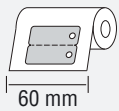
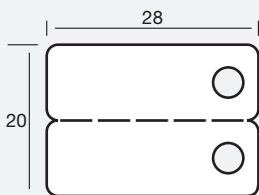

38 mm

1.000

slimLINE



### 45 2028 K1

08.05.2023

TTK-Plus,  
weiß glänzend | brilliant white | blanc brillant

A1, A2, A3 81 TTK1-065Z, 81 TTK1-057Y

	1.000	3.000	5.000	10.000	20.000	30.000
€/1.000	61,90	57,80	53,60	46,50	40,20	36,15
€/☉	61,90	57,80	53,60	46,50	40,20	36,15

Passende Fäden siehe Seite 87/88! | Suitable threads see page 87/88! |  
Ficelles appropriées voyez page 87/88 !



## 35 2745 WrapTag

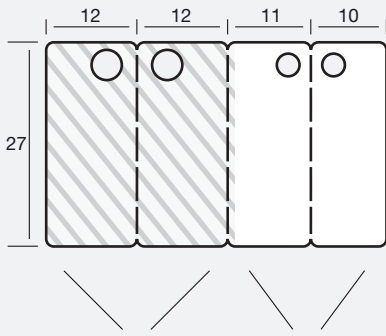

Transparente Schutz- und Verstärkungsfolie | Transparent foil of strengthening and protection | Feuille transparente de protection et renforcement

Weiße Beschriftungsfelder | White labelling fields | Champs d'inscription blancs

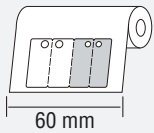

38 mm

1.000

slimLINE



### 35 2745 K1

08.05.2023

TTK-PlusX,

weiß glänzend | brilliant white | blanc brillant

A2, A3

81 TTK1-065Z, 81 TTK1-057Y

	1.000	3.000	5.000	10.000	20.000	30.000
€/ 1.000	125,35	108,70	95,70	85,75	71,80	67,15
€/ ☉	125,35	108,70	95,70	85,75	71,80	67,15



Passende Fäden siehe Seite 87/88! | Suitable threads see page 87/88! | Ficelles appropriées voyez page 87/88 !





## Etiketten für Ketten

Labels for chains

Étiquettes pour chaînes

## Etiketten für Ohringe

Labels for earrings

Étiquettes pour boucles d'oreille

## Etiketten für Perl-Schnüre

Labels for pearl-strings

Étiquettes pour perles





### **SlimLINE**

Schlanke Thermotransfer-Drucker mit Standard-Rollenkern, Durchmesser 38 mm/1,5 Zoll, max. Bahnbreite 60 mm, dafür passende Etiketten und geeignete Farbbänder |

Slim thermal transfer printers with standard reel core, diameter 38 mm/1.5 inch, max. web width 60 mm, suitable labels and carbon ribbons |

Mini imprimantes transfert thermiques avec mandrin standard, diamètre 38 mm/1,5 pouces, largeur maxi 60 mm, étiquettes et rubans, appropriés.

 Transparenter Bereich |  
Transparent area | Zone transparente

 Etikett(en) | Label(s) | Etiquett(es)

 Etikettenmaterial siehe Seite 72 |  
Materials please refer to page 72 |  
Matériaux voyez la page 72

 Geeignete Drucker siehe eingelegte  
Zusatz-Broschüre |  
Suitable printers please refer  
to the enclosed supplement |  
Imprimantes aptes vous référer au  
supplément inséré

 Farbbandempfehlung |  
Recommendation carbon ribbon |  
Recommandation ruban d'encre

 Klassische Etiketten für die manuelle  
Beschriftung | Classic labels for  
writing on by hand | Étiquettes clas-  
siques pour inscription manuelle

 Rollenkern | Reel core |  
Mandrin de la bobine

 Etiketten je Rolle | Labels per roll |  
Étiquettes par rouleau

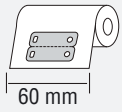
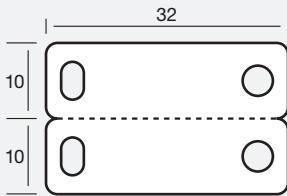

38 mm  
1.000

slimLINE



**45 2032 K1**

08.05.2023

TTK-Plus,  
weiß glänzend | brilliant white | blanc brillant

A1, A2, A3 81 TTK1-065Z, 81 TTK1-057Y

	1.000	3.000	5.000	10.000	20.000	30.000
€ / 1.000	64,55	60,45	56,30	49,20	42,50	39,55
€ / ☉	64,55	60,45	56,30	49,20	42,50	39,55

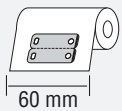
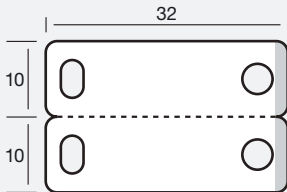

38 mm  
1.000

Y  
slimLINE



Mit Farb-Code | With colour-code | Avec Code-Couleur

\* Die Gesamtbestellmenge kann aus Rollen in verschiedenen Farben zusammengestellt werden |

The total order quantity can be composed of rolls in different colours | La quantité totale de la commande peut être composée de rouleaux de différentes couleurs

**45 2032 K1Y**

Code gelb | yellow | jaune

08.05.2023

TTK-Plus,  
weiß glänzend | brilliant white | blanc brillant

A1, A2, A3 81 TTK1-065Z, 81 TTK1-057Y

	*1.000	*3.000	*5.000	*10.000	*20.000	*30.000
€ / 1.000	76,10	71,50	66,95	59,55	52,65	47,40
€ / ☉	76,10	71,50	66,95	59,55	52,65	47,40

**45 2032 K1R**

Code rot | red | rouge

08.05.2023

TTK-Plus,  
weiß glänzend | brilliant white | blanc brillant

A1, A2, A3 81 TTK1-065Z, 81 TTK1-057Y

	*1.000	*3.000	*5.000	*10.000	*20.000	*30.000
€ / 1.000	76,10	71,50	66,95	59,55	52,65	47,40
€ / ☉	76,10	71,50	66,95	59,55	52,65	47,40

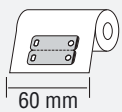

38 mm  
1.000

R  
slimLINE



**45 2032 K1B**

Code blau | blue | bleu

08.05.2023

TTK-Plus,  
weiß glänzend | brilliant white | blanc brillant

A1, A2, A3 81 TTK1-065Z, 81 TTK1-057Y

	*1.000	*3.000	*5.000	*10.000	*20.000	*30.000
€ / 1.000	76,10	71,50	66,95	59,55	52,65	47,40
€ / ☉	76,10	71,50	66,95	59,55	52,65	47,40

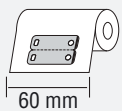

38 mm  
1.000

B  
slimLINE



**45 2032 K1G**

Code grün | green | vert

08.05.2023

TTK-Plus,  
weiß glänzend | brilliant white | blanc brillant

A1, A2, A3 81 TTK1-065Z, 81 TTK1-057Y

	*1.000	*3.000	*5.000	*10.000	*20.000	*30.000
€ / 1.000	76,10	71,50	66,95	59,55	52,65	47,40
€ / ☉	76,10	71,50	66,95	59,55	52,65	47,40

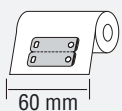

38 mm  
1.000

G  
slimLINE



## 35 1626

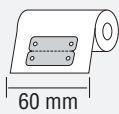
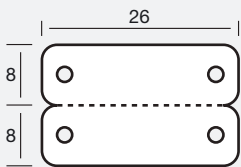

38 mm  
1.000

slimLINE



### 35 1626 K1

08.05.2023

TTK-Plus,  
weiß glänzend | brilliant white | blanc brillant

A1, A2, A3 81 TTK1-065Z, 81 TTK1-057Y

	1.000	3.000	5.000	10.000	20.000	30.000
€ / 1.000	64,55	60,45	56,30	49,20	42,50	39,55
€ / ☉	64,55	60,45	56,30	49,20	42,50	39,55

## 45 2241/1

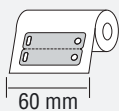
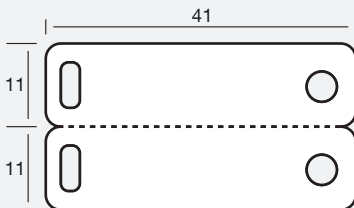

38 mm  
1.000

slimLINE



### 45 2241/1 K1

08.05.2023

TTK-Plus,  
weiß glänzend | brilliant white | blanc brillant

A1, A2, A3 81 TTK1-065Z, 81 TTK1-057Y

	1.000	3.000	5.000	10.000	20.000	30.000
€ / 1.000	96,30	90,35	84,60	74,15	65,70	61,25
€ / ☉	96,30	90,35	84,60	74,15	65,70	61,25

## 45 2432

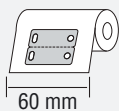
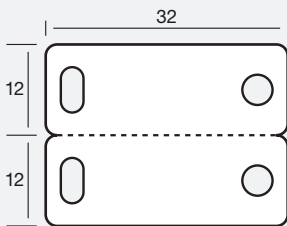

38 mm  
1.000

slimLINE



### 45 2432 K1

08.05.2023

TTK-Plus,  
weiß glänzend | brilliant white | blanc brillant

A1, A2, A3 81 TTK1-065Z, 81 TTK1-057Y

	1.000	3.000	5.000	10.000	20.000	30.000
€ / 1.000	75,05	70,40	65,65	57,05	49,80	45,60
€ / ☉	75,05	70,40	65,65	57,05	49,80	45,60

## 35 2440

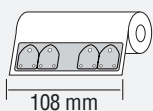
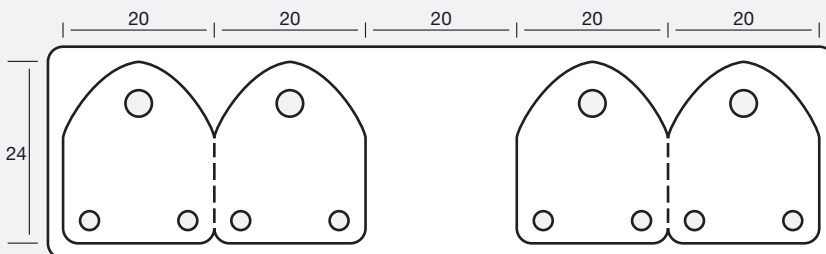

38 mm  
1.000



### 35 2440IR K1

08.05.2023

TTK-Plus,  
weiß glänzend | brilliant white | blanc brillant

A1, A2 81 TTK1-110(x)

	1.000	5.000	10.000	20.000	30.000	50.000
€ / 1.000	72,35	63,60	55,85	48,85	43,90	39,95
€ / ☉	72,35	63,60	55,85	48,85	43,90	39,95

## 34 4165 WrapTag

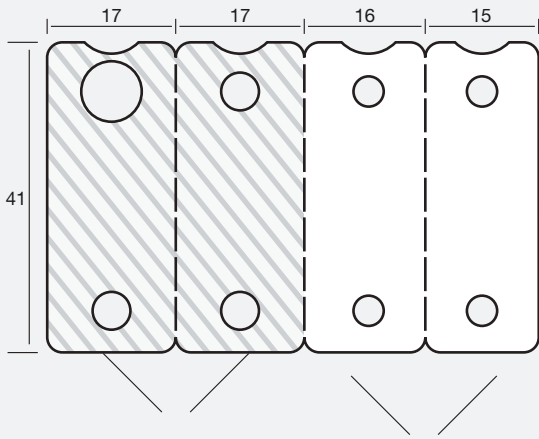

Transparente Schutz- und Verstärkungsfolie |  
Transparent foil of strengthening and protection |  
Feuille transparente de protection et renforcement

Weißer Beschriftungsfelder |  
White labelling fields |  
Champs d'inscription blancs

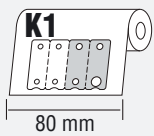

38 mm  
500



### 34 4165 K1

25.05.2023

TTK-PlusX,  
weiß glänzend | brilliant white | blanc brillant

A1 81 TTK1-090Z

	500	2.500	5.000	10.000	20.000	30.000	50.000
€ / 1.000	157,40	144,45	131,60	109,80	99,80	95,35	88,85
€ / ☉	78,70	72,22	65,80	54,90	49,90	47,67	44,42

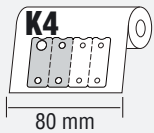

38 mm  
500



### 34 4165 K4

25.05.2023

TTK-PlusX,  
weiß glänzend | brilliant white | blanc brillant

A2 81 TTK1-090Z

	500	2.500	5.000	10.000	20.000	30.000	50.000
€ / 1.000	157,40	144,45	131,60	109,80	99,80	95,35	88,85
€ / ☉	78,70	72,22	65,80	54,90	49,90	47,67	44,42

Ösen und Spindelpresse zum Verschließen von Perlen-Etiketten  
siehe Seite 87 | Eyelets and screw press for sealing pearl labels  
see page 87 | Presse à œillets pour sceller les étiquettes à perles  
voyez page 87



## Form-Kombinationen



Combinations  
Combinaisons

## Schmuck-Zertifikate

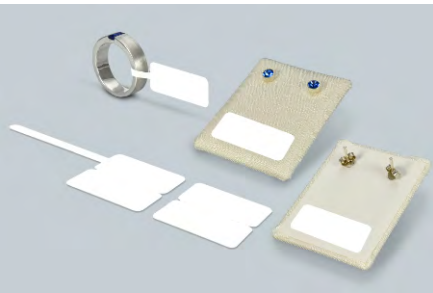
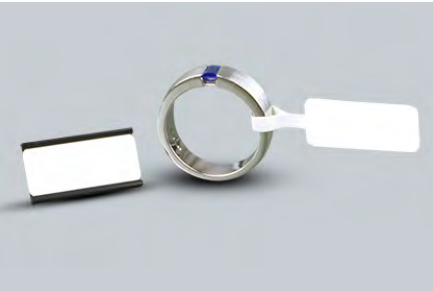
Card Labels for certificates  
Cartes de certificats



 Leimfreie Zone | Non adhesive zone |  
Zone sans colle

 Transparenter Bereich |  
Transparent area | Zone transparente  
 Etikett(en) | Label(s) | Etiquett(es)

 Etikettenmaterial siehe Seite 72 |  
Materials please refer to page 72 |  
Matériaux voyez la page 72

Geeignete Drucker siehe eingelegte  
Zusatz-Broschüre |  
Suitable printers please refer

 to the enclosed supplement |  
Imprimantes aptes vous référer au  
supplément inséré

 Farbbandempfehlung |  
Recommendation carbon ribbon |  
Recommandation ruban d'encre

 Rollenkern | Reel core |  
Mandrin de la bobine

Etiketten je Rolle | Labels per roll |  
Etiquettes par rouleau

## 46 1087

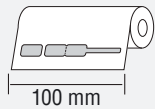
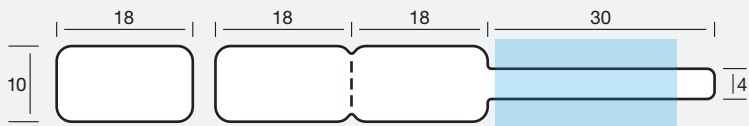

38 mm

1.250



### 46 1087 K1

08.05.2023

TTK-Plus,  
weiß glänzend | brilliant white | blanc brillant

A1, A2 81 TTK1-110(x)

	1.250	5.000	10.000	20.000	30.000	50.000
€/ 1.000	65,35	54,65	45,70	38,15	34,35	31,15
€/ ☉	81,69	68,31	57,13	47,69	42,94	38,94

## 46 1095

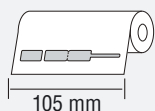
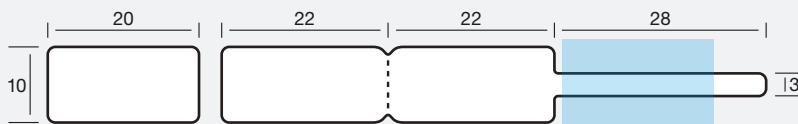

38 mm

1.250



### 46 1095 K1

08.05.2023

TTK-Plus,  
weiß glänzend | brilliant white | blanc brillant

A1, A2 81 TTK1-110(x)

	1.250	5.000	10.000	20.000	30.000	50.000
€/ 1.000	65,35	54,65	45,70	38,15	34,35	31,15
€/ ☉	81,69	68,31	57,13	47,69	42,94	38,94

## 46 10100

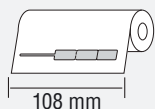
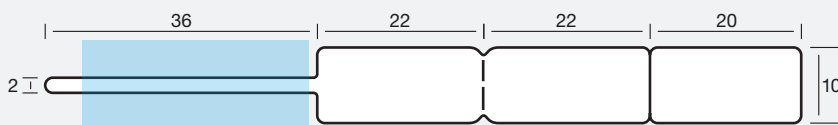

38 mm

1.250



### 46 10100 K4

08.05.2023

TTK-Plus,  
weiß glänzend | brilliant white | blanc brillant

A1, A2 81 TTK1-110(x)

	1.250	5.000	10.000	20.000	30.000	50.000
€/ 1.000	65,35	54,65	45,70	38,15	34,35	31,15
€/ ☉	81,69	68,31	57,13	47,69	42,94	38,94

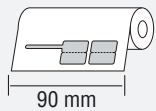
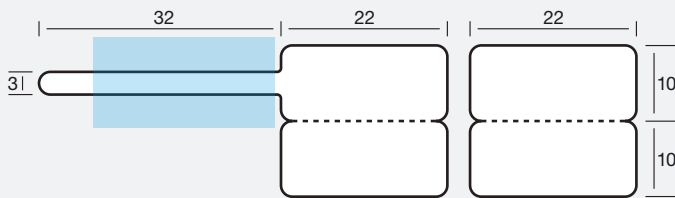

38 mm

1.000



### 36 2079 K1

08.05.2023

TTK-Plus,  
weiß glänzend | brilliant white | blanc brillant

A1, A2 81 TTK1-110Z

	1.250	5.000	10.000	20.000	30.000	50.000
€/ 1.000	71,50	62,35	54,25	47,60	43,45	40,05
€/ ☉	71,50	62,35	54,25	47,60	43,45	40,05

## Etiketten mit individueller Form und Funktion Labels with individual form and function Étiquettes avec forme et fonction individuelles

Als Etiketten-Hersteller verfügen wir über Experten-Wissen. Erfahrung aus 90 Jahren Etiketten-Praxis trifft bei eXtra4 auf Kreativität, Knowhow und ausgefeilte Technik. Dies nutzen wir, um intelligente Etiketten-Lösungen nach Wunsch individuell zu entwickeln |

As a label manufacturer we have the expert knowledge. Experience based on 90 years of labelling practice meets creativity, know-how and sophisticated technology at eXtra4. We use this to develop intelligent label solutions according to individual requirements |

En tant que fabricant d'étiquettes, nous disposons de connaissances d'expert. L'expérience de 90 ans de pratique de l'étiquetage rencontre la créativité, le savoir-faire et une ingénierie sophistiquée chez eXtra4. Nous l'utilisons pour développer individuellement des solutions d'étiquettes intelligentes sur votre demande



- **Etiketten-Sets als Kombination verschiedener Etiketten-Formen, um in einem einzigen Druckvorgang gemeinsam mit Daten bedruckt zu werden |**  
Label sets as a combination of different label shapes to be printed together with data in a single printing process |  
Les jeux d'étiquettes sont une combinaison de différentes formes d'étiquettes à imprimer avec des données en un seul processus d'impression
- **Etiketten mit außergewöhnlicher Form, passend zum individuellen Corporate Design |**  
Labels with extraordinary shape, matching the individual corporate design |  
Étiquettes de forme exceptionnelle, correspondant au design de l'entreprise
- **Etiketten mit spezieller Funktion, wie zusätzlichem Raum für Daten oder Abrisse durch besondere Falz-Schemata und Perforationen |**  
Labels with special functions, such as additional space for data or tear-offs through special folding schemes and perforations |  
Étiquettes avec des fonctions spéciales, comme un espace supplémentaire pour les données ou pour les détacher grâce aux schémas de pliage et des perforations spéciales
- **Etiketten aus Sondermaterialien und hauseigenen Materialkombinationen mit spezifischen Eigenschaften oder beleimten/unbeleimten Zonen für außergewöhnliche Anwendungen |**  
Labels made of special materials and in-house material combinations with specific properties or glued/unglued zones for unusual applications |  
Étiquettes faites de matériaux spéciaux et de combinaisons de matériaux internes ayant des propriétés spécifiques ou de zones collées/non collées pour des applications inhabituelles



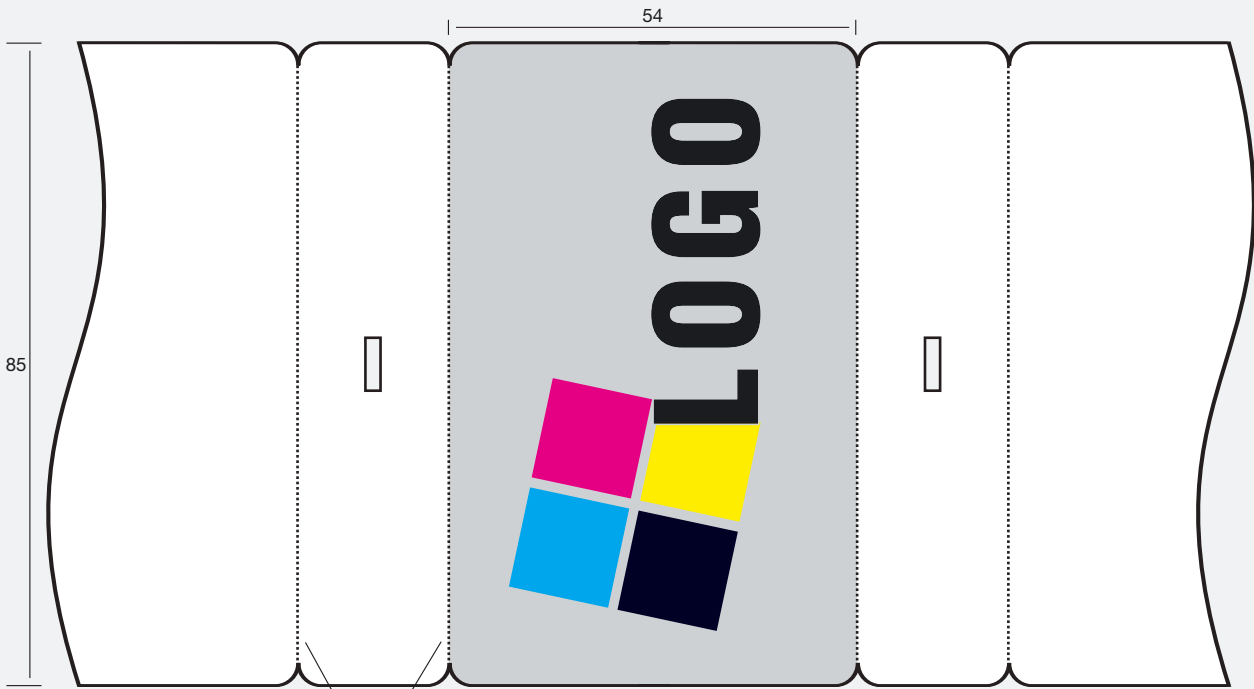

Microperforation an den Trennkanten erlaubt das einfache und saubere Herauslösen der Karten aus der Bahn |  
 Micro perforation to the separating edges allows the simple and clean extraction of the cards from the label web |  
 Micro perforation comme arête de coupe permet l'extraction simple et propre des cartes de la bande



38 mm  
250



Schmuck-Zertifikate im Scheckkarten-Format aus Kunststoff-Materialverbund. Logo farbig vorgedruckt im professionellen Digitaldruck. Für den Eindruck individueller Qualitätsdaten per Thermo-transfer-Druck im Etiketten-Drucker |  
 Jewellery certificates in credit card format made of plastic material composite. Colour logo pre-printed in professional digital printing. For printing individual data of jewellery qualities via thermal transfer printing in the label printer |  
 Certificats de bijoux au format carte de crédit en plastique composite. Logo en couleur pré-imprimé avec une impression numérique professionnelle. Pour l'impression des données individuelles des bijoux sur une imprimante d'étiquettes à transfert thermique

**95 5485S JK1**

05.07.2023

mit farbigem Logo | with coloured logo | avec logo de couleur

TTK-2Plus-Jet

weiß glänzend | brilliant white | blanc brillant



A1, A2



81 TTK1-090Z

	250	500	1.000	1.500	2.000
€/100	74,60	56,60	47,50	44,40	43,20
€/☉	186,50	141,50	118,75	111,00	108,00

**Preis Datenübernahme Logo € 60,00.** Anfallende Nacharbeiten werden nach Aufwand berechnet |

**Price for logo data transfer € 60,00.** Any subsequent work will be charged according to expenses |

**Prix pour le transfert de données logo 60,00 €.** Retouchage ultérieur sera facturé au prix coûtant



# Etiketten für Uhren

Labels for watches  
Etiquettes pour montres

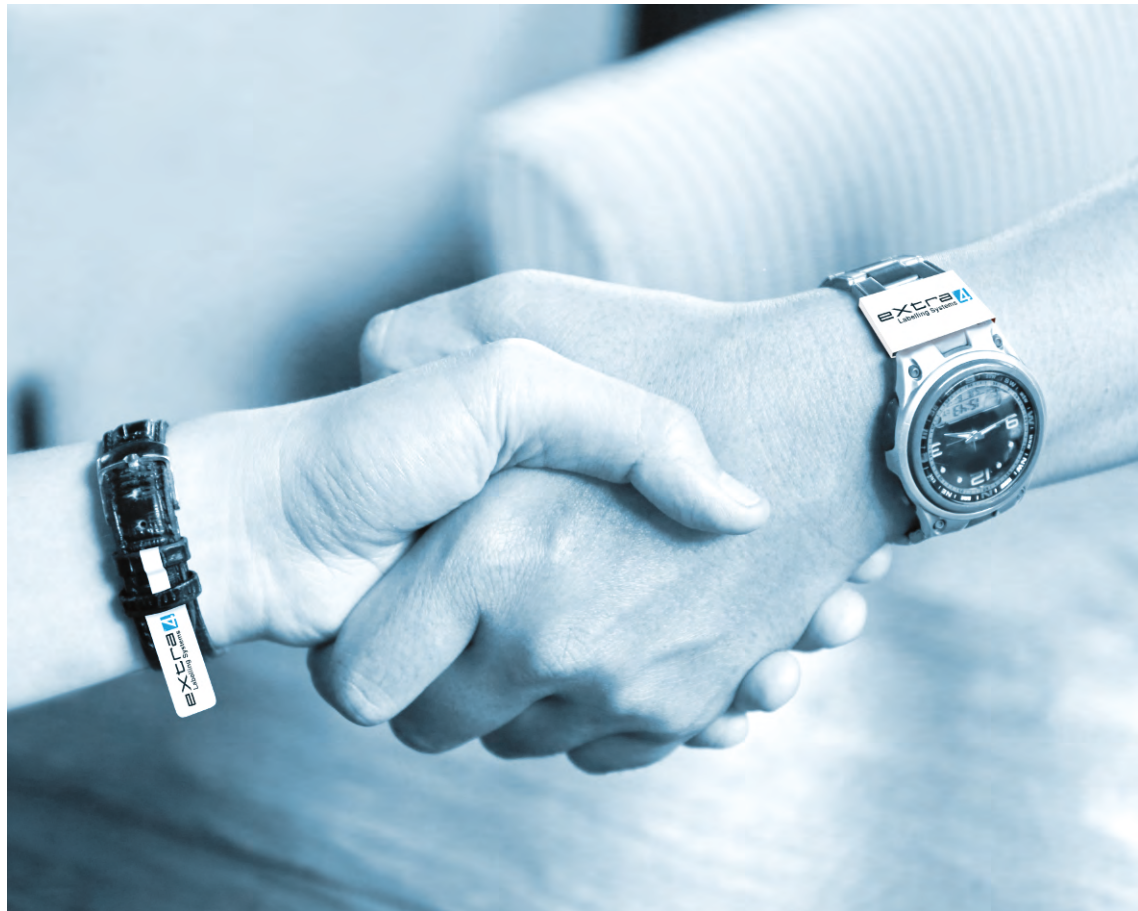

### slimLINE

Schlanke Thermo-transfer-Drucker mit Standard-Rollenkern, Durchmesser 38 mm / 1,5 Zoll, max. Bahnbreite 60 mm, dafür passende Etiketten und geeignete Farbbänder |

Slim thermal transfer printers with standard reel core, diameter 38 mm / 1.5 inch, max. web width 60 mm, suitable labels and carbon ribbons |

Mini imprimantes transfert thermiques avec mandrin standard, diamètre 38 mm / 1,5 pouces, largeur maxi 60 mm, étiquettes et rubans appropriés.

 Klebstoff-freie Zone | Adhesive free zone | Zone sans adhésif

 Transparenter Bereich | Transparent area | Zone transparente

 Etikett(en) | Label(s) | Etiquett(es)

 Etikettenmaterial siehe Seite 72 | Materials please refer to page 72 | Matériaux voyez la page 72



Geeignete Drucker siehe eingelegte Zusatz-Broschüre | Suitable printers please refer to the enclosed supplement | Imprimantes aptes vous référer au supplément inséré



Farbbandempfehlung | Recommendation carbon ribbon | Recommandation ruban d'encre



Rollenkern | Reel core | Mandrin de la bobine



Etiketten je Rolle | Labels per roll | Etiquettes par rouleau

## 32 17IR

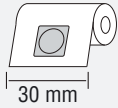
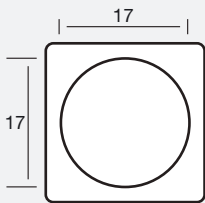

38 mm  
1.250

slimLINE



### 32 17IR E1

25.05.2023

TTK-PE,  
weiß matt | white mat | blanc mat

A1, A2, A3 81 TTK1-065Z, 81 TTK1-057Y,  
81 TTW1-060Z, 81 TTW1-057Y

	1.250	5.000	10.000	20.000	30.000	50.000
€ / 1.000	30,90	24,75	19,85	16,65	14,25	12,40
€ / ☉	38,63	30,94	24,81	20,81	17,81	15,50

### 32 17IR EA1

25.05.2023

TTK-PEA,  
weiß matt | white mat | blanc mat  
ablösbar | removable | enlevable

A1, A2, A3 81 TTK1-065Z, 81 TTK1-057Y,  
81 TTW1-060Z, 81 TTW1-057Y

	1.250	5.000	10.000	20.000	30.000	50.000
€ / 1.000	32,65	25,95	20,85	17,35	14,85	12,95
€ / ☉	40,81	32,44	26,06	21,69	18,56	16,19

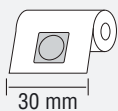

38 mm  
1.250

slimLINE



## 35 2745 WrapTag

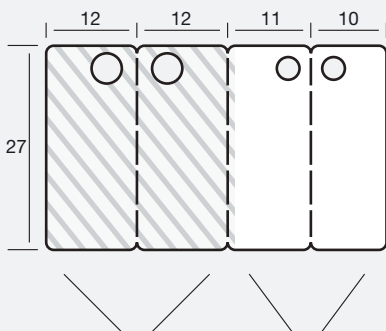

Transparente Schutz-  
und Verstärkungsfolie |  
Transparent foil of  
strengthening and  
protection |  
Feuille transparente  
de protection et ren-  
forcement

Weißer Beschriftungs-  
felder |  
White labelling fields |  
Champs d'inscription  
blancs

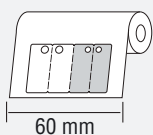

38 mm  
1.000

slimLINE



### 35 2745 K1

08.05.2023

TTK-PlusX,  
weiß glänzend | brilliant white | blanc brillant

A2, A3 81 TTK1-065Z, 81 TTK1-057Y

	1.000	3.000	5.000	10.000	20.000	30.000
€ / 1.000	125,35	108,70	95,70	85,75	71,80	67,15
€ / ☉	125,35	108,70	95,70	85,75	71,80	67,15



Weitere Anhäng-Varianten siehe Kapitel „Faden Etiketten“ und auf Anfrage |

For more shapes with thread please look chapter "Labels for thread" and on demand |

Plus de variantes à fil voyez chapitre « Étiquettes à fil » et sur demande

## 44 2046/2

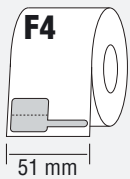
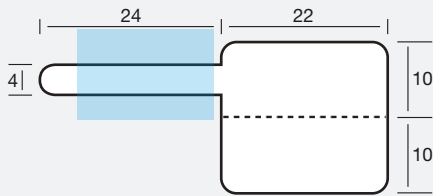

76 mm  
2.500



### 44 2046/2 F4

01.04.2023

TTK-PE,  
weiß matt | white mat | blanc mat

B, C 81 TTW1-060Z, 81 TTK1-065Z

	2.500	5.000	10.000	20.000	30.000	50.000
€/1.000	52,85	42,50	34,20	27,45	23,55	20,45
€/☉	132,13	106,25	85,50	68,62	58,88	51,12

## 44 13100

Weitere Schlaufen-Varianten siehe Kapitel „Schlaufen-Etiketten“ und auf Anfrage |

For more shapes with loop please look chapter "Labels with Loop" and on demand |

Plus de variantes avec lanière voyez chapitre « Étiquettes avec lanière » et sur demande

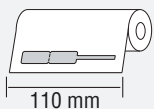
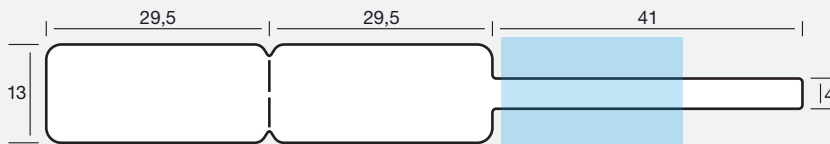

38 mm  
2.500



### 44 13100 F1

27.04.2023

TTK-PE,  
weiß matt | white mat | blanc mat

A1, A2 81 TTW1-110(x), 81 TTK1-110(x)

	2.500	5.000	10.000	20.000	30.000	50.000
€/1.000	54,25	43,90	35,45	28,60	24,90	21,80
€/☉	135,63	109,75	88,63	71,50	62,25	54,50

### 44 13100 K1

27.04.2023

TTK-Plus,  
weiß glänzend | brilliant white | blanc brillant

A1, A2 81 TTK1-110(x)

	1.250	5.000	10.000	20.000	30.000	50.000
€/1.000	69,15	60,10	50,20	41,95	38,30	34,85
€/☉	86,44	75,13	62,75	52,44	47,87	43,56

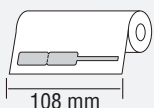

38 mm  
1.250



## 46 23104

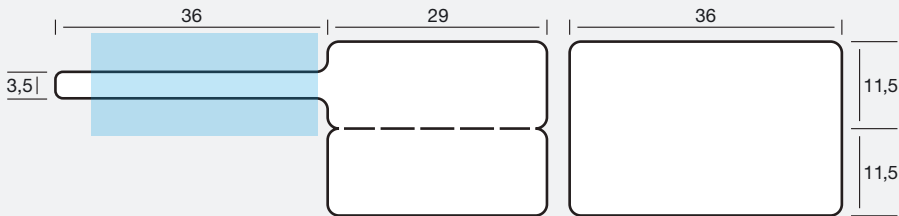

### 46 23104

B = 1 | BB = 108 mm | T = 6/6"

Weitere Kombi-Varianten siehe Kapitel „Form-Kombinationen“ und auf Anfrage |

For more combined shapes please look chapter "Combinations" and on demand |

Plus de variantes combinaisons voyez chapitre « Combinaisons » et sur demande



## 35 2866

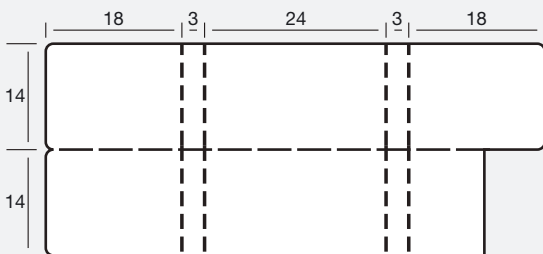

### 35 2866

B = 1 | BB = 69 mm



**Standard-Uhren-Etiketten stehen ab Lager nur in kleiner Auswahl zur Verfügung**, da für Uhren und Uhrarmbänder meist exklusive Etiketten mit vorgedrucktem Logo verwendet werden. Die abgebildeten Individual-Lösungen zeigen, was möglich ist. Weitere Beispiele realisierter Uhren-Etiketten finden sich im Katalog „RANGE“. **Sprechen Sie uns an! Gerne entwickeln wir ein Uhren-Etikett nach Ihren Wünschen |**

**Standard labels for watches are available from stock only in a small selection**, since for watches and watch straps exclusive labels with pre-printed logo are used in most cases. The shown individual solutions illustrate what is possible. Further examples

of realized watch labels can be found in the "RANGE" catalogue. **Contact us! We are happy to develop a watch label according to your wishes |**

**Les étiquettes de montres standard ne sont disponibles que dans une petite sélection** parce que des étiquettes exclusives avec logo préimprimé sont utilisées pour la plupart des montres et bracelets de montre. Les solutions individuelles illustrées montrent ce qui est possible. D'autres exemples d'étiquettes réalisées pour montres peuvent être trouvées dans le catalogue « RANGE ». **Contactez-nous ! Nous développerons avec plaisir une étiquette de montre à votre goût**

# Brillen-Etiketten

Labels for glasses  
Etiquettes pour lunettes



### slimLINE

Schlanke Thermotransfer-Drucker mit Standard-Rollenkern, Durchmesser 38 mm/1,5 Zoll, max. Bahnbreite 60 mm, dafür passende Etiketten und geeignete Farbbänder |

Slim thermal transfer printers with standard reel core, diameter 38 mm/1.5 inch, max. web width 60 mm, suitable labels and carbon ribbons |

Mini imprimantes transfert thermiques avec mandrin standard, diamètre 38 mm/1,5 pouces, largeur maxi 60 mm, étiquettes et rubans appropriés.

 Klebstoff-freie Zone | Adhesive free zone | Zone sans adhésif

 Transparenter Bereich | Transparent area | Zone transparente

 Etikett(en) | Label(s) | Etiquett(es)

 Etikettenmaterial siehe Seite 72 | Materials please refer to page 72 | Matériaux voyez la page 72



Geeignete Drucker siehe eingelegte Zusatz-Broschüre | Suitable printers please refer to the enclosed supplement | Imprimantes aptes vous référer au supplément inséré



Farbbandempfehlung | Recommendation carbon ribbon | Recommandation ruban d'encre



Klassische Etiketten für die manuelle Beschriftung | Classic labels for writing on by hand | Etiquettes classiques pour inscription manuelle



Rollenkern | Reel core | Mandrin de la bobine



Etiketten je Rolle | Labels per roll | Etiquettes par rouleau

## 34 869IR

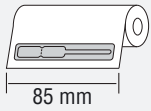
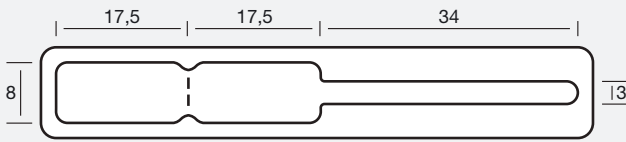

38 mm  
1.250



Schleife vollständig haftend |  
Loop fully adhesive |  
Lanière entièrement adhésive

### 34 869IR KV

04.04.2023

TTK-Plus,  
weiß glänzend | brilliant white | blanc brillant

A1, A2 81 TTK1-090Z

	1.250	5.000	10.000	20.000	30.000	50.000
€ / 1.000	56,30	44,95	35,95	28,90	25,80	23,45
€ / ☉	70,37	56,19	44,94	36,12	32,25	29,31

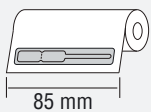
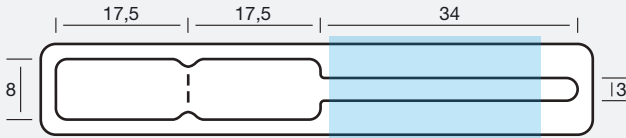

38 mm  
1.250



Schleife mit nicht haftender Zone |  
Loop with non-adhesive zone |  
Lanière avec zone non adhésive

### 34 869IR K1

04.04.2023

TTK-Plus,  
weiß glänzend | brilliant white | blanc brillant

A1, A2 81 TTK1-090Z

	1.250	5.000	10.000	20.000	30.000	50.000
€ / 1.000	50,40	42,05	35,55	29,85	27,35	25,25
€ / ☉	63,00	52,56	44,44	37,31	34,19	31,56

## 44 1072

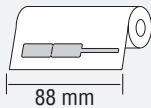
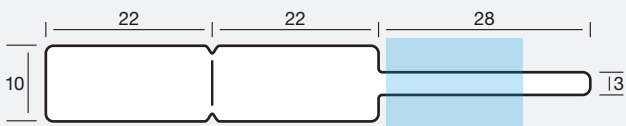

38 mm  
1.250



Schleife mit nicht haftender Zone |  
Loop with non-adhesive zone |  
Lanière avec zone non adhésive

### 44 1072 K1

01.04.2023

TTK-Plus,  
weiß glänzend | brilliant white | blanc brillant

A1, A2 81 TTK1-110(x)

	1.250	5.000	10.000	20.000	30.000	50.000
€ / 1.000	45,20	37,30	30,55	24,70	22,75	21,15
€ / ☉	56,50	46,62	38,19	30,87	28,44	26,44

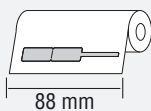
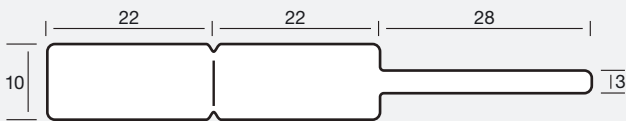

38 mm  
1.250



Schleife vollständig haftend |  
Loop fully adhesive |  
Lanière entièrement adhésive

### 44 1072 KV

01.04.2023

TTK-Plus,  
weiß glänzend | brilliant white | blanc brillant

A1, A2 81 TTK1-110(x)

	1.250	5.000	10.000	20.000	30.000	50.000
€ / 1.000	53,90	44,05	34,05	26,20	22,75	19,80
€ / ☉	67,37	55,06	42,56	32,75	28,44	24,75

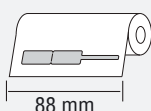
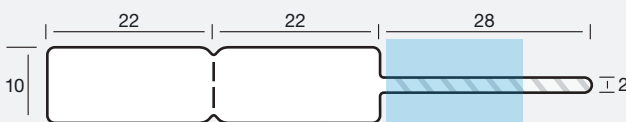

38 mm  
1.250



Transparente schmale Schleife, mit nicht haftender Zone |  
Transparent narrow loop, with non-adhesive zone |  
Lanière transparente effilée, avec zone non adhésive

### 44 1072 X1

01.04.2023

TTK-PlusX,  
weiß glänzend | brilliant white | blanc brillant

A1, A2 81 TTK1-110(x)

	1.250	5.000	10.000	20.000	30.000	50.000
€ / 1.000	61,95	51,65	43,10	35,90	31,95	29,30
€ / ☉	77,44	64,56	53,88	44,87	39,94	36,63

## 44 1390

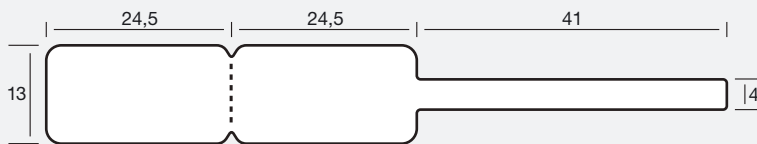

Schleife vollständig haftend |  
Loop fully adhesive |  
Lanière entièrement adhésive

### 44 1390 KV

27.04.2023

TTK-Plus,  
weiß glänzend | brilliant white | blanc brillant

A1, A2 81 TTK1-110(x)

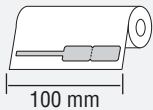

38 mm  
1.250



	1.250	5.000	10.000	20.000	30.000	50.000
€ / 1.000	58,05	45,60	35,95	28,35	25,05	22,30
€ / ☉	72,56	57,00	44,94	35,44	31,31	27,88

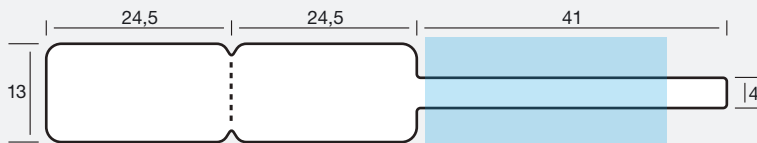

Schleife mit nicht haftender Zone |  
Loop with non-adhesive zone |  
Lanière avec zone non adhésive

### 44 1390 K1

27.04.2023

TTK-Plus,  
weiß glänzend | brilliant white | blanc brillant

A1 81 TTK1-110(x)

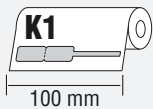

38 mm  
1.250



	1.250	5.000	10.000	20.000	30.000	50.000
€ / 1.000	69,15	60,10	50,20	41,95	38,30	34,85
€ / ☉	86,44	75,13	62,75	52,44	47,87	43,56

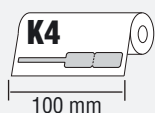

38 mm  
1.250



### 44 1390 K4

27.04.2023

TTK-Plus,  
weiß glänzend | brilliant white | blanc brillant

A2 81 TTK1-110(x)

	1.250	5.000	10.000	20.000	30.000	50.000
€ / 1.000	69,15	60,10	50,20	41,95	38,30	34,85
€ / ☉	86,44	75,13	62,75	52,44	47,87	43,56

Weitere Schleifen-Varianten siehe Kapitel „Schleifen- Etiketten“  
und auf Anfrage |

For more shapes with loop please look chapter "Labels with  
Loop" and on demand |

Plus de variantes avec lanière voyez chapitre « Étiquettes avec  
lanière » et sur demande

## 34 2250IR

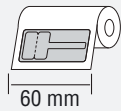
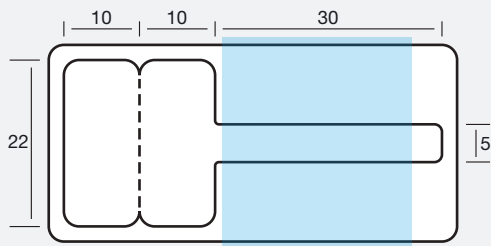

38 mm

1.000

slimLINE



Schleife mit nicht haftender Zone |  
Loop with non-adhesive zone |  
Lanière avec zone non adhésive

### 34 2250IR K1

01.05.2023

TTK-Plus,  
weiß glänzend | brilliant white | blanc brillant

A1, A2, A3 81 TTK1-065Z, 81 TTK1-057Y

	1.000	3.000	5.000	10.000	20.000	30.000
€ / 1.000	75,95	71,05	66,10	57,80	52,70	49,05
€ / ☉	75,95	71,05	66,10	57,80	52,70	49,05

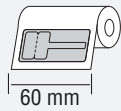
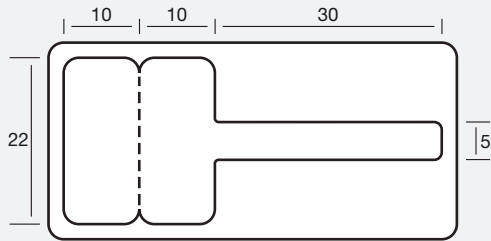

38 mm

1.000

slimLINE



Schleife vollständig haftend |  
Loop fully adhesive |  
Lanière entièrement adhésive

### 34 2250IR KV

01.05.2023

TTK-Plus,  
weiß glänzend | brilliant white | blanc brillant

A1, A2, A3 81 TTK1-065Z, 81 TTK1-057Y

	1.000	3.000	5.000	10.000	20.000	30.000
€ / 1.000	61,95	57,95	53,95	47,05	43,10	40,40
€ / ☉	61,95	57,95	53,95	47,05	43,10	40,40

## 48 1040

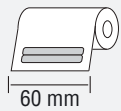
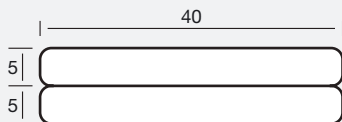

38 mm

1.250

slimLINE



### 48 1040 F1

25.05.2023

TTK-PE,  
weiß matt | white mat | blanc mat

A1, A2, A3 81 TTK1-065Z, 81 TTK1-057Y,  
81 TTW1-060Z, 81 TTW1-065Z

	1.250	5.000	10.000	20.000	30.000	50.000
€ / 1.000	40,40	32,40	25,85	20,80	18,55	17,05
€ / ☉	50,50	40,50	32,31	26,00	23,19	21,31

## Permanentmarker | Permanent marker | Marqueur permanent



### 81 PM3

Stk | pc | pcs

1,95 €

Faserschreiber, wasserfest (permanent), schwarz, Kegelstärke 0,3 mm |  
Felt tip pen, water resistant (permanent), black, nib 0,3 mm |  
Stylo feutre indélébile, noir, pointe 0,3 mm



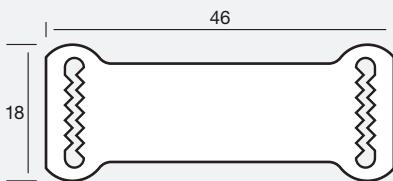

Brillenbügel-Reiter | Flags for temple arms |  
Onglets pour branches de lunettes

Zum Aufschieben auf den Brillenbügel, als Träger für selbstklebende Etiketten aus dem Thermotransfer-Drucker oder direkt beschriftet von Hand mit Permanentmarker |

For sliding onto the temple arms, as a carrier for self-adhesive labels printed by the thermal transfer printer or to be written on by hand directly with permanent marker |

Pour glisser sur la branche comme porte-étiquette pour les adhésives de l'imprimante transfert thermique ou bien des ceux-ci directement écrits manuellement avec des marqueurs permanents

### 73 1846 HW

14.06.2023

HW,

**weiß matt | white mat | blanc mat**

*nicht-selbstklebend | non-self-adhesive | non auto-adhésif*

1.000 Stück | pieces | pièces

in Blister-Box | in blister box | dans boîte blister

Box	1	5
€ / Box	72,40	60,85

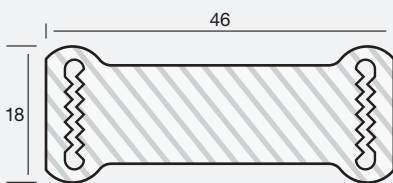

### 73 1846 HT

14.06.2023

HT,

**transparent | transparent | transparente**

*nicht-selbstklebend | non-self-adhesive | non auto-adhésif*

1.000 Stück | pieces | pièces

in Blister-Box | in blister box | dans boîte blister

Box	1	5
€ / Box	72,40	60,85

## 41 1025

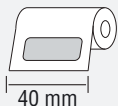
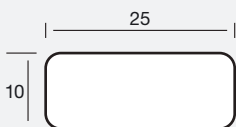

38 mm

1.250

**slimLINE**



### 41 1025 E1

11.05.2023

TTK-PE

**weiß matt | white mat | blanc mat**

A1, A2, A3



81 TTK1-065Z, 81 TTK1-057Y  
81 TTW1-060Z, 81 TTW1-057Y

	1.250	5.000	10.000	20.000	30.000	50.000
€ / 1.000	24,05	19,35	15,55	12,55	10,25	8,60
€ /	30,06	24,19	19,44	15,69	12,81	10,75

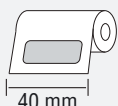

38 mm

1.250

**slimLINE**



### 41 1025 EA1

11.05.2023

TTK-PEA,

**weiß matt | white mat | blanc mat**

*ablösbar | removable | enlevable*

A1, A2, A3



81 TTK1-065Z, 81 TTK1-057Y  
81 TTW1-060Z, 81 TTW1-057Y

	1.250	5.000	10.000	20.000	30.000	50.000
€ / 1.000	25,65	20,65	16,65	13,40	10,85	9,50
€ /	32,06	25,81	20,81	16,75	13,56	11,88

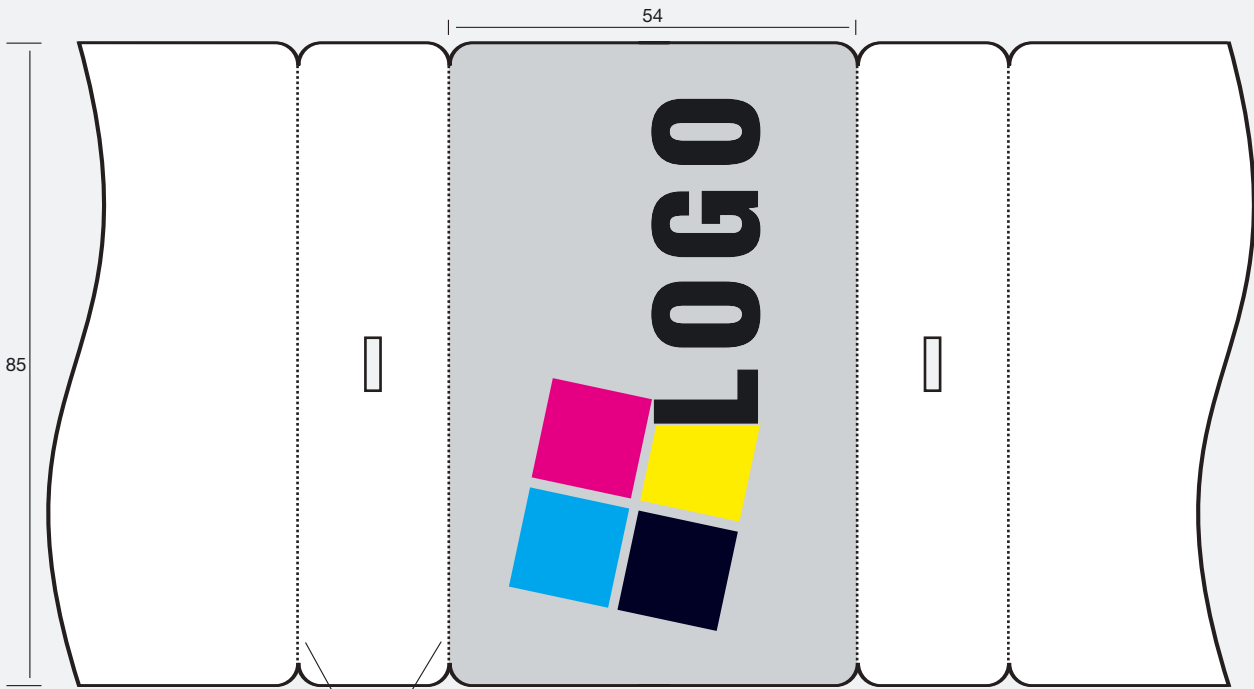

Microperforation an den Trennkanten erlaubt das einfache und saubere Herauslösen der Karten aus der Bahn |  
 Micro perforation to the separating edges allows the simple and clean extraction of the cards from the label web |  
 Micro perforation comme arête de coupe permet l'extraction simple et propre des cartes de la bande



Brillen-Pässe im Scheckkarten-Format aus Kunststoff-Materialverbund. Logo farbig vorgedruckt im professionellen Digitaldruck. Für den Eindruck individueller Brillen-Daten per Thermotransfer-Druck im Etiketten-Drucker |

Eyeglass descriptions in credit card format made of plastic material composite. Colour logo pre-printed in professional digital printing. For writing individual eyewear data via thermal transfer printing in the label printer |

Carte de données optiques personnelles au format carte de crédit en plastique composite. Logo en couleur pré-imprimé avec une impression numérique professionnelle. Pour l'impression des données individuelles des lunettes sur une imprimante d'étiquettes à transfert thermique

38 mm  
 250



**95 5485S JK1** 05.07.2023  
 mit farbigem Logo | with coloured logo | avec logo de couleur  
 TTK-2Plus-Jet  
 weiß glänzend | brilliant white | blanc brillant  
 A1, A2 81 TTK1-090Z

	250	500	1.000	1.500	2.000
€/100	74,60	56,60	47,50	44,40	43,20
€/☉	186,50	141,50	118,75	111,00	108,00

**Preis Datenübernahme Logo € 60,00.** Anfallende Nacharbeiten werden nach Aufwand berechnet |  
**Price for logo data transfer € 60,00.** Any subsequent work will be charged according to expenses |  
**Prix pour le transfert de données logo 60,00 €.** Retouchage ultérieur sera facturé au prix coûtant

# Haftetiketten

## Rechteckige, runde und ovale Formen

Adhesive labels

Rectangular, round and oval shapes

Étiquettes adhésives

Rectangulaires, rondes et des formes ovales



### slimLINE

Schlanke Thermotransfer-Drucker mit Standard-Rollenkern, Durchmesser 38 mm/1,5 Zoll, max. Bahnbreite 60 mm, dafür passende Etiketten und geeignete Farbbänder |

Slim thermal transfer printers with standard reel core, diameter 38 mm/1.5 inch, max. web width 60 mm, suitable labels and carbon ribbons |

Mini imprimantes transfert thermiques avec mandrin standard, diamètre 38 mm/1,5 pouces, largeur maxi 60 mm, étiquettes et rubans appropriés.



Transparenter Bereich |  
Transparent area | Zone transparente



Sicherheitsetiketten, selbstzerstörend |  
Security labels, self-destructing |  
Étiquettes de sécurité, autodéchantant



Etikett(en) | Label(s) | Étiquett(es)



Etikettenmaterial siehe Seite 72 |  
Materials please refer to page 72 |  
Matériaux voyez la page 72



Geeignete Drucker siehe eingelegte  
Zusatz-Broschüre |  
Suitable printers please refer  
to the enclosed supplement |  
Imprimantes aptes vous référer au  
supplément inséré



Farbbandempfehlung |  
Recommendation carbon ribbon |  
Recommandation ruban d'encre



Rollenkern | Reel core |  
Mandrin de la bobine



Etiketten je Rolle | Labels per roll |  
Étiquettes par rouleau

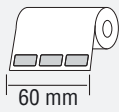
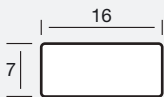

38 mm  
5.000

slimLINE



31 716 E1

11.05.2023

TTK-PE,  
weiß matt | white mat | blanc mat

A1, A2, A3 81 TTK1-065Z, 81 TTK1-057Y,  
81 TTW1-060Z, 81 TTW1-057Y

	5.000	10.000	20.000	30.000	50.000
€ / 1.000	15,60	12,95	10,80	8,80	6,80
€ / ☉	78,00	64,75	54,00	44,00	34,00

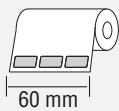
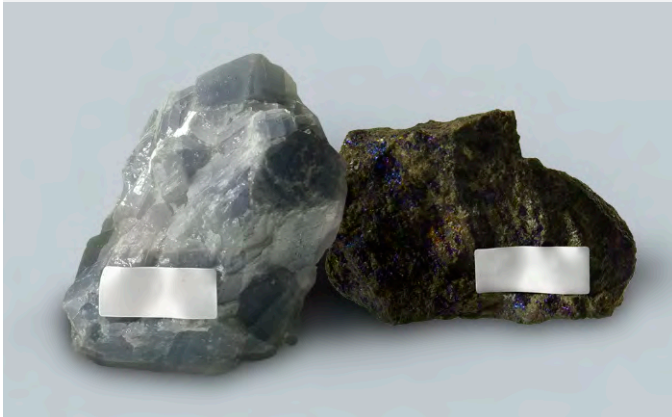

38 mm  
5.000

slimLINE



31 716 ER1

11.05.2023

TTK-PE,  
weiß matt | white mat | blanc mat,  
Klebstoff | adhesive | colle „Fabric Glue“

A1, A2, A3 81 TTK1-065Z, 81 TTK1-057Y,  
81 TTW1-060Z, 81 TTW1-057Y

	5.000	10.000	20.000	30.000	50.000
€ / 1.000	18,35	15,30	12,60	10,30	8,55
€ / ☉	91,75	76,50	63,00	51,50	42,75

Für Mineralien und Rohsteine sowie Aufmachkarten mit textilem Bezug |  
For minerals and rough stones as well as pads with textile coating |  
Pour les minéraux et les pierres brutes ainsi que pour les plots avec  
revêtement textile

Für Mineralien und Rohsteine sowie Aufmachkarten mit textilem Bezug |  
For minerals and rough stones as well as pads with textile coating |  
Pour les minéraux et les pierres brutes ainsi que pour les plots avec  
revêtement textile

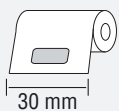

38 mm  
1.250

slimLINE



31 716 ER5

11.05.2023

TTK-PE,  
weiß matt | white mat | blanc mat,  
Klebstoff | adhesive | colle „Fabric Glue“

A1, A2, A3 81 TTK1-065Z, 81 TTK1-057Y,  
81 TTW1-060Z, 81 TTW1-057Y

	1.250	5.000	10.000	20.000	30.000	50.000
€ / 1.000	27,35	22,15	18,10	14,65	12,00	10,10
€ / ☉	34,19	27,69	22,63	18,31	15,00	12,62

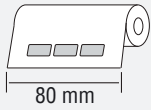
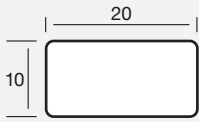

38 mm  
5.000



**41 1020 E1**

TTK-PE,  
weiß matt | white mat | blanc mat

A1, A2 81 TTK1-090Z, 81 TTW1-085Z

	5.000	10.000	20.000	30.000	50.000
€ / 1.000	16,35	12,60	9,80	7,85	6,20
€ / ☉	81,75	63,00	49,00	39,25	31,00

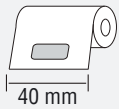

38 mm  
1.250

slimLINE



**41 1020 E5**

TTK-PE,  
weiß matt | white mat | blanc mat

A1, A2, A3 81 TTK1-065Z, 81 TTK1-057Y,  
81 TTW1-060Z, 81 TTW1-057Y

	1.250	5.000	10.000	20.000	30.000	50.000
€ / 1.000	22,45	17,90	14,15	11,70	9,30	7,40
€ / ☉	28,06	22,37	17,69	14,62	11,63	9,25

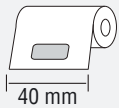

38 mm  
1.250

slimLINE



**41 1020 EA5**

TTK-PEA,  
weiß matt | white mat | blanc mat  
ablösbar | removable | enlevable

A1, A2, A3 81 TTK1-065Z, 81 TTK1-057Y,  
81 TTW1-060Z, 81 TTW1-057Y

	1.250	5.000	10.000	20.000	30.000	50.000
€ / 1.000	22,90	18,25	14,50	12,05	9,55	7,55
€ / ☉	28,62	22,81	18,13	15,06	11,94	9,44

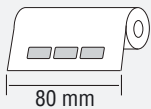
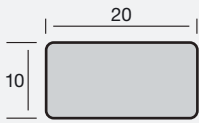

38 mm  
5.000

PS



**41 1020 PS1**

TTK-PETS,  
silber metallic, matt | silver metallic, mat |  
argent métallique, mat

A1, A2 81 TTK1-090Z

	5.000	10.000	20.000	30.000	50.000
€ / 1.000	22,75	18,20	14,50	11,95	9,80
€ / ☉	113,75	91,00	72,50	59,75	49,00

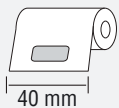
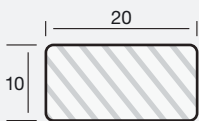

38 mm  
1.250

X5

slimLINE



**41 1020 X5**

TTK-PETX,  
transparent | transparent | transparente

A1, A2, A3 81 TTK1-065Z, 81 TTK1-057Y

	1.250	5.000	10.000	20.000	30.000	50.000
€ / 1.000	40,10	34,80	30,15	26,20	21,30	16,65
€ / ☉	50,13	43,50	37,69	32,75	26,63	20,81

## 41 1025

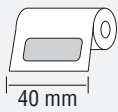
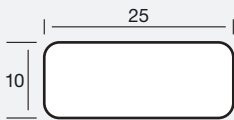

38 mm  
1.250

slimLINE



### 41 1025 E1

11.05.2023

TTK-PE,  
weiß matt | white mat | blanc mat

A1, A2, A3 81 TTK1-065Z, 81 TTK1-057Y,  
81 TTW1-060Z, 81 TTW1-057Y

	1.250	5.000	10.000	20.000	30.000	50.000
€ / 1.000	24,05	19,35	15,55	12,55	10,25	8,60
€ / ☉	30,06	24,19	19,44	15,69	12,81	10,75

Geeignet auch als Unterkleber für empfindliche Waren wie z.B. Wecker, Großuhren |

Suitable as base for sensitive goods, such as alarm clocks and other clocks |

Apte comme base pour des objets sensibles comme par exemple réveils, horloges

### 41 1025 EA1

11.05.2023

TTK-PEA,  
weiß matt | white mat | blanc mat  
ablösbar | removable | enlevable

A1, A2, A3 81 TTK1-065Z, 81 TTK1-057Y,  
81 TTW1-060Z, 81 TTW1-057Y

	1.250	5.000	10.000	20.000	30.000	50.000
€ / 1.000	25,65	20,65	16,65	13,40	10,85	9,50
€ / ☉	32,06	25,81	20,81	16,75	13,56	11,88

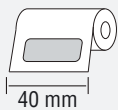

38 mm  
1.250

slimLINE



## 31 1030

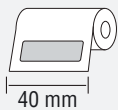
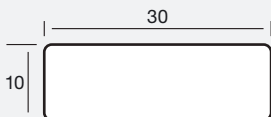

38 mm  
1.250

slimLINE



### 31 1030 E1

11.05.2023

TTK-PE,  
weiß matt | white mat | blanc mat

A1, A2, A3 81 TTK1-065Z, 81 TTK1-057Y,  
81 TTW1-060Z, 81 TTW1-057Y

	1.250	5.000	10.000	20.000	30.000	50.000
€ / 1.000	24,05	19,35	15,55	12,55	10,25	8,60
€ / ☉	30,06	24,19	19,44	15,69	12,81	10,75

## 41 1040

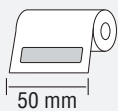
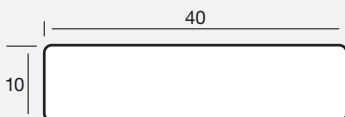

38 mm  
1.250

slimLINE



### 41 1040 E1

11.05.2023

TTK-PE,  
weiß matt | white mat | blanc mat

A1, A2, A3 81 TTK1-065Z, 81 TTK1-057Y,  
81 TTW1-060Z, 81 TTW1-057Y

	1.250	5.000	10.000	20.000	30.000	50.000
€ / 1.000	25,60	20,85	16,95	13,70	11,30	9,55
€ / ☉	32,00	26,06	21,19	17,12	14,13	11,94

## 31 1218

11.05.2023

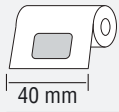
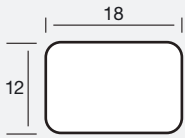

38 mm

1.250

slimLINE



### 31 1218 E1

TTK-PE,  
weiß matt | white mat | blanc mat

A1, A2, A3 81 TTK1-065Z, 81 TTK1-057Y,  
81 TTW1-060Z, 81 TTW1-057Y

	1.250	5.000	10.000	20.000	30.000	50.000
€ / 1.000	24,75	20,15	16,40	13,35	10,90	8,80
€ / ☉	30,94	25,19	20,50	16,69	13,63	11,00

## 31 1225

11.05.2023

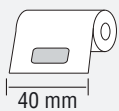
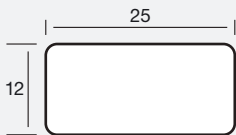

38 mm

1.250

slimLINE



### 31 1225 E1

TTK-PE,  
weiß matt | white mat | blanc mat

A1, A2, A3 81 TTK1-065Z, 81 TTK1-057Y,  
81 TTW1-060Z, 81 TTW1-057Y

	1.250	5.000	10.000	20.000	30.000	50.000
€ / 1.000	24,75	20,15	16,40	13,35	10,90	8,80
€ / ☉	30,94	25,19	20,50	16,69	13,63	11,00

Geeignet auch als Unterkleber für empfindliche Waren wie z.B. Wecker, Großuhren |  
Suitable as base for sensitive goods, such as alarm clocks and other clocks |  
Apte comme base pour des objets sensibles comme par exemple réveils, horloges

### 31 1225 EA1

11.05.2023

TTK-PEA,  
weiß matt | white mat | blanc mat  
ablösbar | removable | enlevable

A1, A2, A3 81 TTK1-065Z, 81 TTK1-057Y,  
81 TTW1-060Z, 81 TTW1-057Y

	1.250	5.000	10.000	20.000	30.000	50.000
€ / 1.000	25,50	20,85	16,95	13,75	11,30	9,35
€ / ☉	31,88	26,06	21,19	17,19	14,13	11,69

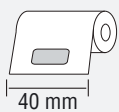

38 mm

1.250

slimLINE



## 31 1530

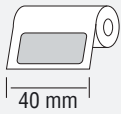
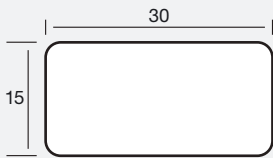

38 mm

1.250

slimLINE



### 31 1530 P1

11.05.2023

TT-PAP,  
Papier, weiß | Paper, white | Papier, blanc

A1, A2, A3 81 TTW1-060Z, 81 TTW1-057Y

	1.250	5.000	10.000	20.000	30.000	50.000
€ / 1.000	20,65	17,20	14,40	12,05	9,90	8,35
€ / ☉	25,81	21,50	18,00	15,06	12,38	10,44

### 31 1530 E1

11.05.2023

TTK-PE  
weiß matt | white mat | blanc mat

A1, A2, A3 81 TTK1-065Z, 81 TTK1-057Y,  
81 TTW1-060Z, 81 TTW1-057Y

	1.250	5.000	10.000	20.000	30.000	50.000
€ / 1.000	23,95	19,90	16,70	13,95	11,65	9,70
€ / ☉	29,94	24,87	20,87	17,44	14,56	12,12

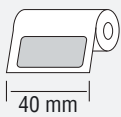

38 mm

1.250

slimLINE



### 31 1530 EA1

11.05.2023

TTK-PEA,  
weiß matt | white mat | blanc mat  
ablösbar | removable | enlevable

A1, A2, A3 81 TTK1-065Z, 81 TTK1-057Y,  
81 TTW1-060Z, 81 TTW1-057Y

	1.250	5.000	10.000	20.000	30.000	50.000
€ / 1.000	24,75	20,65	17,35	14,45	12,05	10,10
€ / ☉	30,94	25,81	21,69	18,06	15,06	12,62

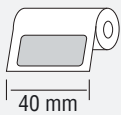

38 mm

1.250

slimLINE



## 41 1530

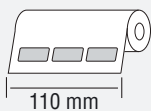
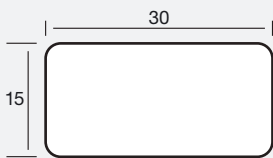

38 mm

5.000



### 41 1530 P1

11.05.2023

TT-PAP,  
Papier, weiß | Paper, white | Papier, blanc

A1, A2 81 TTW1-110(x)

	5.000	10.000	20.000	30.000	50.000
€ / 1.000	16,65	13,75	11,45	9,55	7,35
€ / ☉	83,25	68,75	57,25	47,75	36,75

## 31 1550

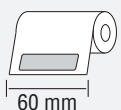
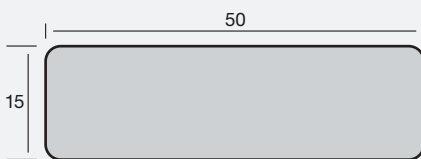

38 mm

1.000

PS  
slimLINE



### 31 1550 PS1

15.05.2023

TTK-PETS,  
silber metallic, matt | silver metallic, mat |  
argent métallique, mat

A1, A2, A3 81 TTK1-065Z, 81 TTK1-057Y

	1.000	5.000	10.000	20.000	30.000	50.000
€ / 1.000	33,95	28,70	25,50	22,55	20,15	18,20
€ / ☉	33,95	28,70	25,50	22,55	20,15	18,20



## 32 17IR

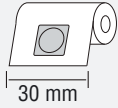
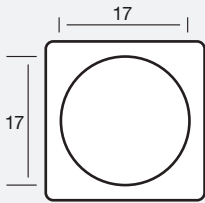

38 mm

1.250

slimLINE



### 32 17IR E1

25.05.2023

TTK-PE  
weiß matt | white mat | blanc mat

A1, A2, A3 81 TTK1-065Z, 81 TTK1-057Y,  
81 TTW1-060Z, 81 TTW1-057Y

	1.250	5.000	10.000	20.000	30.000	50.000
€ / 1.000	30,90	24,75	19,85	16,65	14,25	12,40
€ / ☉	38,63	30,94	24,81	20,81	17,81	15,50

### 32 17IR EA1

25.05.2023

TTK-PEA,  
weiß matt | white mat | blanc mat  
ablösbar | removable | enlevable

A1, A2, A3 81 TTK1-065Z, 81 TTK1-057Y,  
81 TTW1-060Z, 81 TTW1-057Y

	1.250	5.000	10.000	20.000	30.000	50.000
€ / 1.000	32,65	25,95	20,85	17,35	14,85	12,95
€ / ☉	40,81	32,44	26,06	21,69	18,56	16,19

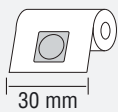

38 mm

1.250

slimLINE



## 31 1930

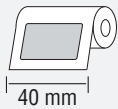
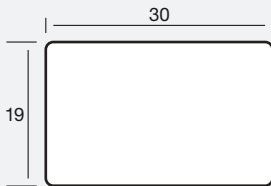

38 mm

1.250

slimLINE



### 31 1930 E1

11.05.2023

TTK-PE  
weiß matt | white mat | blanc mat

A1, A2, A3 81 TTK1-065Z, 81 TTK1-057Y,  
81 TTW1-060Z, 81 TTW1-057Y

	1.250	5.000	10.000	20.000	30.000	50.000
€ / 1.000	23,25	18,95	15,55	12,95	10,95	9,10
€ / ☉	29,06	23,69	19,44	16,19	13,69	11,37

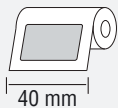
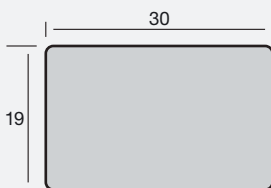

38 mm

1.000

PS  
slimLINE



### 31 1930 PS1

11.05.2023

TTK-PETS,  
silber metallic, matt | silver metallic, mat |  
argent métallique, mat

A1, A2, A3 81 TTK1-065Z, 81 TTK1-057Y

	1.000	5.000	10.000	20.000	30.000	50.000
€ / 1.000	32,35	27,00	22,55	18,85	16,35	14,30
€ / ☉	32,35	27,00	22,55	18,85	16,35	14,30

## 41 2022QP

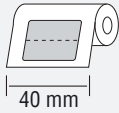
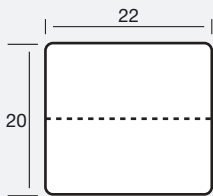

38 mm  
1.000

slimLINE



### 41 2022QP K1

11.05.2023

TTK-Plus,  
weiß glänzend | brilliant white | blanc brillant

A1, A2, A3 81 TTK1-065Z, 81 TTK1-057Y

	1.000	5.000	10.000	20.000	30.000	50.000
€ / 1.000	46,20	38,65	32,35	27,05	23,95	21,60
€ / ☉	46,20	38,65	32,35	27,05	23,95	21,60

## 31 2040

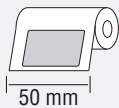
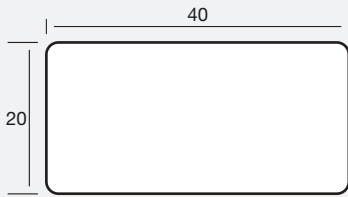

38 mm  
1.000

slimLINE



### 31 2040 E1

11.05.2023

TTK-PE  
weiß matt | white mat | blanc mat

A1, A2, A3 81 TTK1-065Z, 81 TTK1-057Y,  
81 TTW1-060Z, 81 TTW1-057Y

	1.000	5.000	10.000	20.000	30.000	50.000
€ / 1.000	27,35	22,85	18,95	15,90	12,95	10,80
€ / ☉	27,35	22,85	18,95	15,90	12,95	10,80

### 31 2040 EA1

11.05.2023

TTK-PEA,  
weiß matt | white mat | blanc mat  
ablösbar | removable | enlevable

A1, A2, A3 81 TTK1-065Z, 81 TTK1-057Y,  
81 TTW1-060Z, 81 TTW1-057Y

	1.250	5.000	10.000	20.000	30.000	50.000
€ / 1.000	28,95	24,25	20,20	16,85	13,75	11,40
€ / ☉	28,95	24,25	20,20	16,85	13,75	11,40

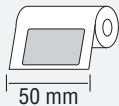

38 mm  
1.000

slimLINE



### 31 2040 P1

11.05.2023

TT-PAP,  
Papier, weiß | Paper, white | Papier, blanc

A1, A2, A3 81 TTW1-060Z, 81 TTW1-057Y

	1.000	5.000	10.000	20.000	30.000	50.000
€ / 1.000	24,75	19,90	15,45	11,70	9,80	8,35
€ / ☉	24,75	19,90	15,45	11,70	9,80	8,35

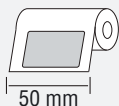

38 mm  
1.000

slimLINE



### 31 2040 P2

11.05.2023

TT-PAP,  
Papier, weiß | Paper, white | Papier, blanc

C 81 TTW1-060(x)

	5.000	10.000	20.000	30.000	50.000
€ / 1.000	19,50	15,15	11,35	9,50	7,95
€ / ☉	97,50	75,75	56,75	47,50	39,75

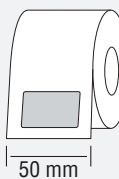

76 mm  
5.000

slimLINE



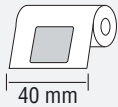
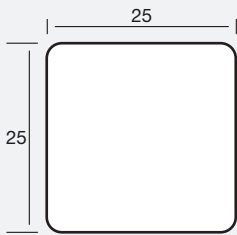

38 mm

1.000

slimLINE

**31 2525 E1**

11.05.2023

TTK-PE  
weiß matt | white mat | blanc mat

A1, A2, A3 81 TTK1-065Z, 81 TTK1-057Y  
81 TTW1-060Z, 81 TTW1-057Y

	1.000	5.000	10.000	20.000	30.000	50.000
€/1.000	27,35	22,85	19,10	15,95	13,35	11,20
€/☉	27,35	22,85	19,10	15,95	13,35	11,20

**Etikettierung für Edelsteine**

Labelling for gemstones

Étiquetage pour les pierres précieuses



In Zusammenarbeit mit Insidern der Edelstein-Branche aus Handwerk, Industrie und Handel haben wir spezifische Lösungen entwickelt. Dabei greifen wir Problematiken der gesamten Prozess-Kette bei Edelsteinen gezielt auf – vom Rohstein bis zu geschliffener Ware und fertigem Edelstein-Schmuck |

We have developed specific solutions in cooperation with insiders of the gemstone business from trade, industry and commerce. In this approach, we specifically address problems of the entire process chain for gemstones – from the raw stone to sanded goods and finished gemstone jewellery |

Nous avons développé des solutions spécifiques en coopération avec des initiés de ce secteur de l'artisanat, de l'industrie et du commerce des pierres précieuses. Ce faisant, nous abordons spécifiquement les problèmes de l'ensemble de la chaîne de traitement des pierres précieuses – de la pierre brute aux produits meulés et aux bijoux en pierres précieuses finis



- **Passende Etiketten für branchen-übliche Stein-Boxen |**  
Suitable labels for industry standard stone boxes |  
Étiquettes appropriées pour les boîtes standard pour les pierres
- **Individuelle Logo-Etiketten mit farbig vorgedrucktem Signet |**  
Individual brand labels with colour pre-printed logo |  
Étiquettes de marque individuelles avec logo coloré pré-imprimé
- **Direkt-Etikettierung von Rohsteinen |**  
Direct labelling of rough stones |  
Étiquetage direct des pierres brutes
- **Sicherheits-Etiketten zum Versiegeln von Stein-Boxen |**  
Security labels for sealing stone boxes |  
Étiquettes de sécurité pour sceller les boîtes de pierres
- **Software für Edelstein-Verwaltung siehe Seite 84 |**  
Software for gemstone management please refer to page 84 |  
Logiciel pour la gestion des pierres précieuses voyez la page 84
- **Auszeichnung von Edelstein-Schmuck |**  
Labelling of gemstone jewellery |  
Étiquetage des bijoux en pierres précieuses



## 31 2550

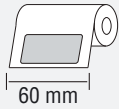
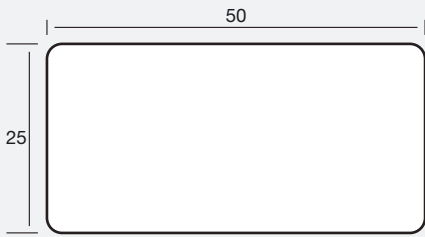

38 mm  
1.000

slimLINE



### 31 2550 E1

15.05.2023

TTK-PE,  
weiß matt | white mat | blanc mat

A1, A2, A3 81 TTK1-065Z, 81 TTK1-057Y,  
81 TTW1-060Z, 81 TTW1-057Y

	1.000	5.000	10.000	20.000	30.000	50.000
€ / 1.000	33,15	27,55	22,95	19,15	16,70	14,85
€ / ☉	33,15	27,55	22,95	19,15	16,70	14,85

### 31 2550 EA1

15.05.2023

TTK-PEA,  
weiß matt | white mat | blanc mat  
ablösbar | removable | enlevable

A1, A2, A3 81 TTK1-065Z, 81 TTK1-057Y,  
81 TTW1-060Z, 81 TTW1-057Y

	1.000	5.000	10.000	20.000	30.000	50.000
€ / 1.000	33,90	28,35	23,70	19,70	17,15	15,40
€ / ☉	33,90	28,35	23,70	19,70	17,15	15,40

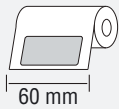

38 mm  
1.000

slimLINE



## 31 2848

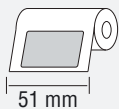
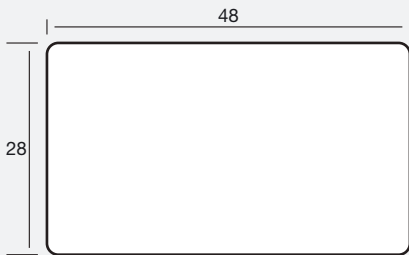

38 mm  
1.000

slimLINE



Geeignet für Edelstein-Klarsicht-Dosen |  
Suitable for transparent gem boxes |  
Appropriées pour boîtes transparentes pour les pierres précieuses

### 31 2848 P1

15.05.2023

TT-PAP,  
Papier, weiß | Paper, white | Papier, blanc

A1, A2, A3 81 TTW1-060Z, 81 TTW1-057Y

	1.000	5.000	10.000	20.000	30.000	50.000
€ / 1.000	25,95	22,60	19,75	17,10	14,30	12,40
€ / ☉	25,95	22,60	19,75	17,10	14,30	12,40

### 31 2848 PA1

15.05.2023

TT-PAPA,  
Papier, weiß | Paper, white | Papier, blanc  
ablösbar | removable | enlevable

A1, A2, A3 81 TTW1-060Z, 81 TTW1-057Y

	1.000	5.000	10.000	20.000	30.000	50.000
€ / 1.000	26,95	23,50	20,65	18,25	15,40	13,00
€ / ☉	26,95	23,50	20,65	18,25	15,40	13,00

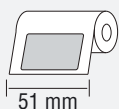

38 mm  
1.000

slimLINE



### 31 2848 E1

15.05.2023

TTK-PE,  
weiß matt | white mat | blanc mat

A1, A2, A3 81 TTK1-065Z, 81 TTK1-057Y,  
81 TTW1-060Z, 81 TTW1-057Y

	1.000	5.000	10.000	20.000	30.000	50.000
€ / 1.000	28,50	25,10	22,20	19,65	16,75	14,55
€ / ☉	28,50	25,10	22,20	19,65	16,75	14,55

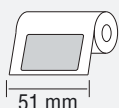

38 mm  
1.000

slimLINE



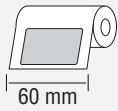
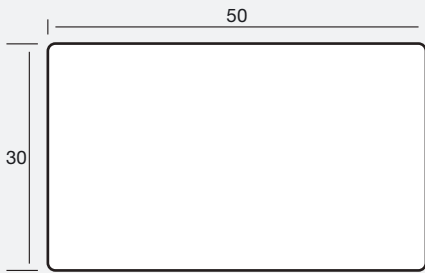

38 mm

1.000

slimLINE



**31 3050 E1**

15.05.2023

TTK-PE  
weiß matt | white mat | blanc mat

A1, A2, A3 81 TTK1-065Z, 81 TTK1-057Y,  
81 TTW1-060Z, 81 TTW1-057Y

	1.000	5.000	10.000	20.000	30.000	50.000
€ / 1.000	31,20	26,05	21,80	18,55	15,50	12,95
€ / ☉	31,20	26,05	21,80	18,55	15,50	12,95

**31 3050 S1**

15.05.2023

TS-PAP  
Thermo-Papier, weiß | Thermal paper, white |  
Papier thermique, blanc

A1, A2, A3 -

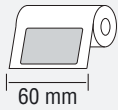

38 mm

1.000

slimLINE



	1.000	5.000	10.000	20.000	30.000	50.000
€ / 1.000	28,65	23,95	19,90	16,65	13,40	10,95
€ / ☉	28,65	23,95	19,90	16,65	13,40	10,95

**31 3050 PA1**

15.05.2023

TT-PAPA,  
Papier, weiß | Paper, white | Papier, blanc  
ablösbar | removable | enlevable

A1, A2, A3 81 TTW1-060Z, 81 TTW1-057Y

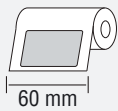

38 mm

1.000

slimLINE



	1.000	5.000	10.000	20.000	30.000	50.000
€ / 1.000	21,35	17,90	15,05	12,60	10,95	9,70
€ / ☉	21,35	17,90	15,05	12,60	10,95	9,70

**31 3050 P1**

15.05.2023

TT-PAP,  
Papier, weiß | Paper, white | Papier, blanc

A1, A2, A3 81 TTW1-060Z, 81 TTW1-057Y

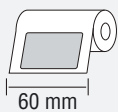

38 mm

1.000

slimLINE



	1.000	5.000	10.000	20.000	30.000	50.000
€ / 1.000	20,30	16,95	14,15	12,05	10,45	9,35
€ / ☉	20,30	16,95	14,15	12,05	10,45	9,35

**31 3050 P2**

15.05.2023

TT-PAP,  
Papier, weiß | Paper, white | Papier, blanc

C 81 TTW1-060Z

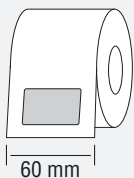

76 mm

2.500

slimLINE



	2.500	5.000	10.000	20.000	30.000	50.000
€ / 1.000	19,50	16,35	13,65	11,65	10,10	8,80
€ / ☉	48,75	40,88	34,13	29,13	25,25	22,00

**Gesuchte Form nicht dabei? – Fragen Sie nach!**

Werkzeuge für Hunderte weiterer Formen stehen produktionsbereit zur Verfügung |

**Required shape not mentioned? – Please do not hesitate to ask!**

Tools for hundreds of other shapes are available ready for production |

**La forme désirée n'est pas listée? – Demandez-nous!**

Des outils pour des centaines d'autres formes sont disponibles, prêts pour la production



**Für Thermotransfer-Drucker – Desktop**

For thermal transfer printers – Desktop

Pour imprimantes transfert thermique – Desktop

Art. Nr.	Format   Format   Format (B x H mm)	Material   Material   Klebstoff   Glue   Colle	Rollenkern   Reel core   Mandrin de la bobine (mm)	Bahnbreite   Web width   Laize (mm)	Geeignete Druckertypen   Suitable printers   Imprimantes aptes	Etiketten je Rolle   Labels per roll   Etiquettes par rouleau	1.000		5.000		10.000		20.000		30.000		50.000	
							€/Ⓢ	€/Ⓢ	€/Ⓢ	€/Ⓢ	€/Ⓢ	€/Ⓢ	€/Ⓢ	€/Ⓢ	€/Ⓢ	€/Ⓢ		
<b>41 3590 P1</b> <small>15.05.2023</small>	<b>90 x 35</b>	TT-PAP	38	100	A1, A2	750	<b>24,30</b> 18,23	<b>20,20</b> 15,15	<b>16,80</b> 12,60	<b>13,95</b> 10,46	<b>11,85</b> 8,89	<b>10,30</b> 7,73						
<b>41 4870 PT1</b> <small>15.05.2023</small>	<b>70 x 48</b>	TT-PAP	38	80	A1, A2	1.000	<b>26,90</b> 26,90	<b>23,50</b> 23,50	<b>20,40</b> 20,40	<b>17,75</b> 17,75	<b>15,50</b> 15,50	<b>13,60</b> 13,60						
<b>41 4890 P1</b> <small>15.05.2023</small>	<b>90 x 48</b>	TT-PAP	38	100	A1, A2	750	<b>28,15</b> 21,11	<b>23,50</b> 17,63	<b>19,65</b> 14,74	<b>16,35</b> 12,26	<b>13,90</b> 10,43	<b>12,20</b> 9,15						
<b>41 48105 P1</b> <small>15.05.2023</small>	<b>105 x 48</b>	TT-PAP	38	108	A1, A2	750	<b>30,35</b> 22,76	<b>25,20</b> 18,90	<b>21,05</b> 15,79	<b>17,55</b> 13,16	<b>14,90</b> 11,18	<b>13,10</b> 9,82						
<b>41 74105 P1</b> <small>15.05.2023</small>	<b>105 x 74</b>	TT-PAP	38	110	A1, A2	500	<b>34,30</b> 17,15	<b>29,85</b> 14,93	<b>25,95</b> 12,97	<b>22,55</b> 11,28	<b>19,80</b> 9,90	<b>17,35</b> 8,68						
<b>41 148105 P1</b> <small>15.05.2023</small>	<b>105 x 148</b>	TT-PAP	38	108	A1, A2	250	<b>56,15</b> 14,04	<b>48,55</b> 12,14	<b>42,05</b> 10,51	<b>36,50</b> 9,13	<b>33,60</b> 8,40	<b>31,65</b> 7,91						



**Für Thermotransfer-Drucker – Industrie**

For thermal transfer printers – Industry

Pour imprimantes transfert thermique – Industrie

Art. Nr.	Format   Format   Format (B x H mm)	Material   Material   Klebstoff   Glue   Colle	Rollenkern   Reel core   Mandrin de la bobine (mm)	Bahnbreite   Web width   Laize (mm)	Geeignete Druckertypen   Suitable printers   Imprimantes aptes	Etiketten je Rolle   Labels per roll   Etiquettes par rouleau	1			4			24		
							€/Ⓢ	€/Ⓢ	€/Ⓢ	€/Ⓢ	€/Ⓢ	€/Ⓢ	€/Ⓢ	€/Ⓢ	€/Ⓢ
<b>41 4890 P2</b> <small>15.05.2023</small>	<b>90 x 48</b>	TT-PAP	76	100	C	2.500	<b>60,70</b>	<b>42,00</b>	<b>26,35</b>						
<b>84 051102M2Z</b> <small>08.02.2023</small>	<b>102 x 51</b>	TT-PAP	76	105	C	2.740	<b>42,66</b>	<b>36,09</b>	<b>31,28</b>						
<b>84 076102M2Z</b> <small>08.02.2023</small>	<b>102 x 76</b>	TT-PAP	76	105	C	2.238	<b>47,27</b>	<b>40,00</b>	<b>34,66</b>						
<b>84 148105M2D</b> <small>08.02.2023</small>	<b>105 x 148</b>	TT-PAP	76	108	C	1.000	<b>31,98</b>	<b>27,07</b>	<b>23,46</b>						



**Für Thermo-Drucker**  
For thermal printers  
Pour imprimantes thermiques

Art. Nr	Format   Format   Format (B x H mm)	Material   Material   Klebstoff   Glue   Colle	Rollenkern   Reel core   Mandrin de la bobine (mm)	Bahnbreite   Web width   Laize (mm)	Geeignete Druckertypen   Suitable printers   Imprimantes aptes	Etiketten je Rolle   Labels per roll   Etiquettes par rouleau	€ /  1.000		€ /  5.000		€ /  10.000		€ /  20.000		€ /  30.000		€ /  50.000	
							€ /	€ /	€ /	€ /	€ /	€ /	€ /	€ /	€ /	€ /		
<b>41 3590 S1</b> <small>15.05.2023</small>	<b>90 x 35</b>	TS-PAP	38	100	A1, A2	750	<b>26,95</b>	<b>22,45</b>	<b>18,75</b>	<b>15,60</b>	<b>13,10</b>	<b>11,20</b>	20,21	16,84	14,06	11,70	9,82	8,40
<b>41 4890 S1</b> <small>15.05.2023</small>							<b>90 x 48</b>	TS-PAP	38	100	A1, A2	750	<b>30,50</b>	<b>25,40</b>	<b>21,20</b>	<b>17,60</b>	<b>15,25</b>	<b>13,35</b>
<b>41 148105 S1</b> <small>15.05.2023</small>	<b>105 x 148</b>	TS-PAP	38	108	A1, A2	250	<b>61,90</b>	<b>53,80</b>	<b>46,70</b>	<b>40,55</b>	<b>37,50</b>	<b>35,10</b>	15,47	13,45	11,68	10,14	9,38	8,78

**Nutzen Sie unseren Eindruck-Service für Barcode-Etiketten!**

Benefit from our printing service for barcode labels!

Utilisez notre service d'impression pour les étiquettes à code-barres!

Als Etikettenhersteller und Spezialist für Identifikationstechnik bieten wir mit dem eXtra4 Eindruck-Service eine günstige Möglichkeit, Etiketten mit Dateneindruck gebrauchsfertig erstellen zu lassen, z.B. für die Warenszeichnung oder für den Einsatz in **Dokumenten-Management-Systemen**.

Etikettendaten wie Texte, Barcodes, Matrix-Codes und fortlaufende Nummerierungen können aus einer Vielzahl von Datenformaten übernommen werden.

**Sprechen Sie uns an:**

Telefon +49 7231 9479-0 | e-Mail: info@extra4.com

As a label manufacturer and specialist for identification technology, with the eXtra4 printing service we offer a convenient possibility to have labels with data imprint produced ready for use, such as for labelling of goods or for application in **document management systems**.

Label data such as texts, barcodes, matrix codes and consecutive numbering can be transferred from a variety of data formats.

**Please contact us:**

telephone +49 7231 9479-0 | e-Mail: info@extra4.com

En tant que fabricant d'étiquettes et spécialiste de la technologie d'identification, nous proposons avec le service d'impression eXtra4 une option avantageuse pour faire produire des étiquettes avec impression de données prêtes à l'emploi, par exemple pour l'étiquetage des marchandises **ou** pour une utilisation dans des **systèmes de gestion de documents**.

Les données d'étiquetage telles que les textes, les codes à barres, les codes matriciels et la numérotation consecutive peuvent être transférées à partir de divers formats de données.

**Parlez-nous :**

Téléphone +49 7231 9479-0 | e-mail: info@extra4.com



**1. Folien – selbstklebend | Foils – autoadhesive | Films – autocollantes**
**1.1. Hochwertige Folien – selbstklebend | High quality foils – autoadhesive | Films de haute qualité – autocollantes**

<b>Farbband + Druckqualität   Ribbon + Printing quality   Ruban + Qualité d'impression</b>	Harz: kratzfest, ultraschallbadfest, lichtbeständig, dampfstrahlfest   resin: scratchproof, ultrasonic bath proof, non-fading, steam jet resistant   résine : résistant aux rayures et aux ultrasons, résistant à la lumière, résistant aux jets de vapeur
<b>Oberfläche   Surface   Surface</b>	glatt, schmutz-abweisend   smooth, dirt-repellent   lisse, anti-saleté
<b>Handbeschriftung   Manual marking   Inscription manuelle</b>	bedingt   limited   limité

Material-Code   Material code   Code matériau	Farbe   Colour   Couleur	Aussehen   Look   Aspect	Zusammensetzung   Composition   Composition	Stärke   Thickness   Épaisseur	Bemerkung   Comment   Commentaire
TTK-GOM	gold-metallic   gold-metallic   or métallique	matt   mat   mat	PE/PET	140 µm	
TTK-SIM	silber-metallic   silver-metallic   argent métallique	matt   mat   mat	PE/PET	140 µm	
TTK-PlusX	transparent/weiß   transparent/white   transparent/blanc	glänzend   glossy   brillant	PET/PET	120 µm	
TTK-PlusXG	transparent/gold-metallic   transparent/ gold-metallic   transparent/or métallique	matt   mat   mat	PET/PET	100 µm	
TTK-PlusXGR	transparent/roségold   transparent/ rose gold   transparent/or rose	glänzend   glossy   brillant	PET/PET	170 µm	
TTK-PlusXS	transparent/silber-metallic   transparent/ silver-metallic   transparent/argent métallique	matt   mat   mat	PET/PET	100 µm	
TTK-PlusXX	transparent   transparent   transparente	matt   mat   mat	PET/PET	100 µm	
TTK-Destruct	weiß   white   blanc	glänzend   glossy   brillant	PE/PET	160 µm	

**1.2. Standard-Folien – selbstklebend | Standard quality foils – autoadhesive | Films de qualité standard – autocollantes**

<b>Farbband + Druckqualität   Ribbon + Printing quality   Ruban + Qualité d'impression</b>	Harz: kratzfest, ultraschallbadfest, lichtbeständig, dampfstrahlfest   resin: scratchproof, ultrasonic bath proof, non-fading, steam-jet resistant   résine : résistant aux rayures et aux ultrasons, résistant à la lumière, résistant aux jets de vapeur
<b>Oberfläche   Surface   Surface</b>	glatt, schmutz-abweisend   smooth, dirt-repellent   lisse, anti-saleté
<b>Handbeschriftung   Manual marking   Inscription manuelle</b>	bedingt   limited   limité

Material-Code   Material code   Code matériau	Farbe   Colour   Couleur	Aussehen   Look   Aspect	Zusammensetzung   Composition   Composition	Stärke   Thickness   Épaisseur	Bemerkung   Comment   Commentaire
TTK-Plus	weiß   white   blanc	glänzend   glossy   brillant	PE/PET	140 µm	
TTK-PlusZ	transparent/weiß   transparent/white   transparent/blanc	glänzend   glossy   brillant	PP/PET	120 µm	
TTK-PlusZG	transparent/gold-metallic   transparent/ gold-metallic   transparent/or métallique	matt   mat   mat	PP/PET	100 µm	
TTK-PlusZS	transparent/silber-metallic   transparent/ silver-metallic   transparent/argent métallique	matt   mat   mat	PP/PET	100 µm	
TTK-S	schwarz   black   noir	glänzend   glossy   brillant	PE/PET	170 µm	



**1.3. Preiswerte Folien – selbstklebend | Economical Foils – autoadhesive | Films économiques – autocollantes**

**Farbband + Druckqualität |  
Ribbon + Printing quality |  
Ruban + Qualité d'impression**

Harz: kratzfest, ultraschallbadfest, lichtbeständig, dampfstrahlfest |  
resin: scratchproof, ultrasonic bath proof, non-fading, steam jet resistant |  
résine : résistant aux rayures et aux ultrasons, résistant à la lumière, résistant aux jets de vapeur

**Oberfläche | Surface | Surface**

glatt, schmutz-abweisend | smooth, dirt-repellent | lisse, anti-saleté

**Handbeschriftung | Manual marking | Inscription manuelle**

bedingt | limited | limité

Material-Code   Material code   Code matériau	Farbe   Colour   Couleur	Aussehen   Look   Aspect	Zusammensetzung   Composition   Composition	Stärke   Thickness   Épaisseur	Bemerkung   Comment   Commentaire
TTK-LC	weiß   white   blanc	glänzend   glossy   brillant	PP	80 µm	
TTK-PEA	weiß   white   blanc	matt   mat   mat	PE	120 µm	ablösbar   removable   enlevable Auch bedruckbar mit Farbband: Harz-Wachs: wischfest, ultraschallbadfest, lichtbeständig   Also printable with ribbon: resin-wax: smudge- proof, ultrasonic bath proof, non-fading   Egalement imprimable avec ruban : résine- cire : antialissure, résistant aux ultrasons dans le bain, résistant à la lumière
TTK-PE	weiß   white   blanc	matt   mat   mat	PE	120 µm	Auch bedruckbar mit Farbband: Harz-Wachs: wischfest, ultraschallbadfest, lichtbeständig   Also printable with ribbon: resin-wax: smudge- proof, ultrasonic bath proof, non-fading   Egalement imprimable avec ruban: résine- cire : antialissure, résistant aux ultrasons dans le bain, résistant à la lumière
TTK-PETX	transparent   transparent   transparent	glänzend   glossy   brillant	PET	70 µm	
TTK-PETS	silber-metallic   silver-metallic   argent métallique	matt   mat   mat	PET	65 µm	

**2. Inkjet-Folie | Inkjet Foil | Film jet d'encre**

**Farbband + Druckqualität |  
Ribbon + Printing quality |  
Ruban + Qualité d'impression**

Harz: kratzfest, ultraschallbadfest, lichtbeständig, dampfstrahlfest |  
resin: scratchproof, ultrasonic bath proof, non-fading, steam jet resistant |  
résine : résistant aux rayures et aux ultrasons, résistant à la lumière, résistant aux jets de vapeur

**Oberfläche | Surface | Surface**

resorbierend | absorptive | absorbant

**Handbeschriftung | Manual marking | Inscription manuelle**

Kugelschreiber, Faserschreiber, Bleistift | Ball pen, Fibre pen, pencil | Stylo-bille, Stylo feutre, crayon

Material-Code   Material code   Code matériau	Farbe   Colour   Couleur	Aussehen   Look   Aspect	Zusammensetzung   Composition   Composition	Stärke   Thickness   Épaisseur	Bemerkung   Comment   Commentaire
TTK-2Plus-Jet	weiß   white   blanc	glänzend/matt   glossy/mat   brillant/mat	PET/InkJetPP/PET	360 µm	

### 3. Papiere – selbstklebend | Paper types – autoadhesive | Qualités de papier – autocollant

<b>Farbband + Druckqualität   Ribbon + Printing quality   Ruban + Qualité d'impression</b>	Harz-Wachs: wischfest, ultraschallbadfest, lichtbeständig   resin-wax: smudge-proof, ultrasonic bath proof, non-fading   résine-cire : antisalissure, résistant aux ultrasons dans le bain, résistant à la lumière
<b>Oberfläche   Surface   Surface</b>	offenporig   open-pored   poreuse
<b>Handbeschriftung   Manual marking   Inscription manuelle</b>	Kugelschreiber, Faserschreiber, Bleistift   Ball pen, Fibre pen, pencil   Stylo-bille, Stylo feutre, crayon

Material-Code   Material code   Code matériau	Farbe   Colour   Couleur	Aussehen   Look   Aspect	Zusammensetzung   Composition   Composition	Stärke   Thickness   Épaisseur	Bemerkung   Comment   Commentaire
TT-Papier	weiß   white   blanc	matt   mat   mat	Zellstoff   Pulp   Cellulose	85 µm	
TS-PAP	weiß   white   blanc	matt   mat   mat	Thermopapier direkt, FSC zertifiziert, Bisphenol frei   Thermal paper direct, FSC certified, Bisphenol free   Papier thermique direct, Certifié FSC, sans bisphénol	95 µm	Ohne Farbband beschriftbar   Printable without ribbon   Imprimable sans ruban
TT-PAP	weiß   white   blanc	leicht glänzend   slightly glossy   peu brillant	Thermotransfer-Papier   Thermal transfer paper   Papier transfert thermique	85 µm	
TT-PAPA	weiß   white   blanc	leicht glänzend   slightly glossy   peu brillant	Thermotransfer-Papier   Thermal transfer paper   Papier transfert thermique	85 µm	ablösbar   removable   enlevable

### 4. Materialien – Handbeschriftung | Materials – manual marking | Matériaux – inscription manuelle

Material-Code   Material code   Code matériau	Farbe   Colour   Couleur	Aussehen   Look   Aspect	Zusammensetzung   Composition   Composition	Stärke   Thickness   Épaisseur	Handbeschriftung   Manual marking   Inscription manuelle	Bemerkung   Comment   Commentaire
HT	transparent   transparent   transparent	glänzend   glossy   brillant	Hart-PVC   Rigid PVC   PVC rigide	200 µm	Permanentmarker   Permanent marker   Marqueur permanent	
HW	weiß   white   blanc	matt   mat   mat	Hart-PVC   Rigid PVC   PVC rigide	300 µm	Permanentmarker   Permanent marker   Marqueur permanent	
CO	gold-metallic   gold-metallic   or métallique	glänzend   glossy   brillant	Hart-PVC   Rigid PVC   PVC rigide	300 µm	Permanentmarker   Permanent marker   Marqueur permanent	
CP	silber-metallic   silver-metallic   argent métallique	glänzend   glossy   brillant	Hart-PVC   Rigid PVC   PVC rigide	300 µm	Permanentmarker   Permanent marker   Marqueur permanent	
K	weiß   white   blanc	matt   mat   mat	Karton   Cardboard   Carton	450 µm	Kugelschreiber, Faserschreiber, Bleistift   Ball pen, Felt tip pen, pencil   Stylo-bille, Stylo feutre, crayon	
M	weiß   white   blanc	matt   mat   mat	Weich PVC   Plasticised PVC sheet   feuille souple en PVC	400 µm	Füller mit anlösender Tinte   Pen with etching ink   Stylo pour encre de chine, gravant	
TTK-PETX-HB	transparent/weiß   transparent/white   transparent/blanc	matt   mat   mat	PET/PE	200 µm	Kugelschreiber, Faserschreiber, Bleistift   Ball pen, Felt tip pen, pencil   Stylo-bille, Stylo feutre, crayon	selbstklebend   autoadhesive   autocollante

# Hardware

Matériel

# Software

Logiciel



**Thermotransfer-Drucker – Desktop-Klasse, 4"**

Thermal transfer printers – Desktop class, 4"

Imprimantes à transfert thermique – classe de bureau, 4"



**2 Jahre Gewährleistung des Herstellers (bring-in-service) |**  
 2 years producer warranty (bring-in-service) |  
 2 ans garantie du fabricant (bring-in-service)

- **Druckbreite passend für alle Etiketten in diesem Katalog mit max. 110 mm Bahnbreite |**  
 Print width suitable for all labels in this catalogue with max. 110 mm web width |  
 Largeur d'impression appropriée pour toutes les étiquettes de ce catalogue avec une laize de 110 mm max.
- **Exklusiv bei eXtra4 mit modifiziertem Druckkopf für den Einzel-Ausdruck von Etiketten ohne Etikettenverlust durch reibungslose vorwärts/rückwärts-Bewegung der Etikettenbahn |**  
 Exclusive for eXtra4 with modified print head for single label printing without label loss through smooth forward/backward movement of the label web |  
 Exclusivement pour eXtra4 avec tête d'impression modifiée pour l'impression d'une seule étiquette sans perte d'étiquettes grâce à un mouvement régulier de la laize d'étiquettes en avant et en arrière
- **Durchlicht-Sensor und frei positionierbarer Auflicht-Sensor für einfacheres Justieren auch komplexer Etikettenformen |**  
 Transmissive sensor and freely positionable black-mark sensor (reflective) for easier adjustment of even complex label shapes |  
 Capteur réfléchissant réglable librement positionnable et capteur transmettant pour faciliter l'ajustement de formes d'étiquettes même complexes
- **Nur bei eXtra4 mit Reduzier-Einsatz für Rollenkerne damit sich auch Etiketten auf Kernen mit großem Durchmesser präzise bedrucken lassen |**  
 Only at eXtra4 with reduction insert for reel cores so that labels on cores with large diameters can also be printed precisely |  
 Uniquement auprès d'eXtra4 avec un insert réducteur pour les mandrins de bobine afin que les étiquettes puissent être imprimées avec précision sur des mandrins de grand diamètre
- **Nur bei eXtra4 inklusive online-Support entsprechendes Kontingent an Support-Einheiten im Kaufpreis enthalten (1 Support-Einheit = 6 min) |**  
 Only with eXtra4 including online support appropriate number of support units included in the purchase price (1 support unit = 6 min) |  
 Uniquement chez eXtra4 avec assistance en ligne nombre approprié d'unités d'assistance inclus dans le prix de vente (1 unité d'assistance = 6 min)
- **Serielle, USB- und Ethernet-Schnittstelle |**  
 Serial, USB and Ethernet interface |  
 Interface en mode série, USB et Ethernet



**61 A-O4-250** Argox O4-250M, 200 dpi **399,00 €**

**Exklusiv bei eXtra4 mit 3 Einheiten online-Support |**  
 Exclusive from eXtra4 with 3 units online support |  
 Exclusivement chez eXtra4 avec 3 unités pour assistance en ligne

**61 A-O4-350** Argox O4-350M, 300 dpi **499,00 €**

**Exklusiv bei eXtra4 mit 4 Einheiten online-Support |**  
 Exclusive from eXtra4 with 4 units online support |  
 Exclusivement chez eXtra4 avec 4 unités pour assistance en ligne

**Bitte beachten Sie:**

Eine Vielzahl weiterer Druckermodelle für besondere Anforderungen stehen zur Auswahl bereit |

**Please note:**

A wide variety of additional printer models for special requirements are available |

**S'il vous plaît noter :**

Une variété d'autres modèles d'imprimantes exigences particulières sont disponibles

**Thermotransfer-Drucker – Desktop-Klasse, 4"**  
**Thermal transfer printers – Desktop class, 4"**  
**Imprimantes à transfert thermique – classe de bureau, 4"**



**12 Monate Gewährleistung des Herstellers (bring-in-service) |**  
**12 month producer warranty (bring-in-service) |**  
**12 mois garantie du fabricant (bring-in-service)**

- **Druckbreite passend für alle Etiketten in diesem Katalog mit max. 110 mm Bahnbreite |**  
 Print width suitable for all labels in this catalogue with max. 110 mm web width |  
 Largeur d'impression appropriée pour toutes les étiquettes de ce catalogue avec une laize de 110 mm max.
- **Exklusiv bei eXtra4 mit modifiziertem Druckkopf für den Einzel-Ausdruck von Etiketten ohne Etikettenverlust durch reibungslose vorwärts/rückwärts-Bewegung der Etikettenbahn |**  
 Exclusive for eXtra4 with modified print head for single label printing without label loss through smooth forward/backward movement of the label web |  
 Exclusivement pour eXtra4 avec tête d'impression modifiée pour l'impression d'une seule étiquette sans perte d'étiquettes grâce à un mouvement régulier de la laize d'étiquettes en avant et en arrière
- **Frei positionierbarer Aufsicht- und Durchlicht-Sensor für einfacheres Justieren auch komplexer Etikettenformen |**  
 Freely positionable black-mark sensor (reflective) and transmissive sensor for easier adjustment of even complex label shapes |  
 Capteur réfléchissant et capteur transmettant réglable librement positionnable pour faciliter l'ajustement de formes d'étiquettes même complexes
- **Nur bei eXtra4 mit Reduzier-Einsatz für Rollenkerne damit sich auch Etiketten auf Kernen mit großem Durchmesser präzise bedrucken lassen |**  
 Only at eXtra4 with reduction insert for reel cores so that labels on cores with large diameters can also be printed precisely |  
 Uniquement auprès d'eXtra4 avec un insert réducteur pour les mandrins de bobine afin que les étiquettes puissent être imprimées avec précision sur des mandrins de grand diamètre
- **Nur bei eXtra4 inklusive online-Support entsprechendes Kontingent an Support-Einheiten im Kaufpreis enthalten (1 Support-Einheit = 6 min) |**  
 Only with eXtra4 including online support appropriate number of support units included in the purchase price (1 support unit = 6 min) |  
 Uniquement chez eXtra4 avec assistance en ligne nombre approprié d'unités d'assistance inclus dans le prix de vente (1 unité d'assistance = 6 min)
- **Serielle, USB- und Ethernet-Schnittstelle |**  
 Serial, USB and Ethernet interface |  
 Interface en mode série, USB et Ethernet

**ERHÄLTlich NUR IN DEUTSCHLAND**  
**AVAILABLE IN GERMANY ONLY |**  
**DISPONIBLE UNIQUEMENT EN ALLEMAGNE**



**61 B-T4ES3M-N** Sbarco T4ES-300M, 300 dpi **479,00 €**

**Exklusiv bei eXtra4 mit 4 Einheiten online-Support |**  
**Exclusive from eXtra4 with 4 units online support |**  
**Exclusivement chez eXtra4 avec 4 unités pour assistance en ligne**



**Start-Paket |**  
**Starter-Kit |**  
**Paquet pour commencer**  
*Exklusiv – nur beim Kauf eines Druckers |*  
*Exclusive – only when purchasing a printer |*  
*Exclusif – uniquement lors de l'achat d'une imprimante*  
*siehe Seite 78 |*  
*see page 78 |*  
*voir page 78*

**Thermotransfer-Drucker – slimLINE-Klasse, 2"**  
 Thermal transfer printers – slimLINE class, 2"  
 Imprimantes à transfert thermique – classe slimLINE, 2"



**3 Jahre Gewährleistung des Herstellers (bring-in-service) |**  
 3 years producer warranty (bring-in-service) |  
 3 ans garantie du fabricant (bring-in-service)

**Auf Anfrage auch mit Farbdisplay lieferbar |**  
 Available on request with color display |  
 Disponible sur demande avec écran couleur



- **Druckbreite 54 mm, ausschließlich für Etiketten slimLINE in diesem Katalog mit max. 60 mm Bahnbreite |**  
 Print width 54 mm, exclusively for slimLINE labels in this catalogue with max. 60 mm web width |  
 Largeur d'impression 54 mm, exclusivement pour les étiquettes slimLINE de ce catalogue avec une laize max. 60 mm
- **Schmale Bauform mit geringem Platzbedarf:**  
 Slim design with low space requirement:  
 Dessin compact et peu encombrant :  
**245 x 175 x 135 mm (LxBxH) | (LxWxH) | (LxIxh)**
- **Einzel-Ausdruck von Etiketten ohne Etikettenverlust durch reibungslose vorwärts/rückwärts-Bewegung der Etikettenbahn |**  
 Single label printing without label loss through smooth forward/backward movement of the label web |  
 Impression d'une seule étiquette sans perte d'étiquettes grâce à un mouvement régulier de la laize d'étiquettes en avant et en arrière
- **Kalibrierungstaste für schnelles Justieren auch komplexer Etikettenformen per Knopfdruck |**  
 Calibration button for quick adjustment of even complex label shapes by just pressing a button |  
 Bouton de calibrage pour l'ajustement rapide de formes d'étiquettes, même complexes, sur simple pression d'un bouton
- **Serielle, USB-, Ethernet-Schnittstelle |**  
 Serial, USB and Ethernet interface |  
 Interface en mode série, USB et Ethernet

<b>61 G-RT200</b>	Godex RT200, 200 dpi	<b>299,00 €</b>
<b>Exklusiv bei eXtra4 mit 2 Einheiten online-Support  </b> Exclusive from eXtra4 with 2 units online support   Exclusivement chez eXtra4 avec 2 unités pour assistance en ligne		
<b>61 G-RT230</b>	Godex RT230, 300 dpi	<b>369,00 €</b>
<b>Exklusiv bei eXtra4 mit 3 Einheiten online-Support  </b> Exclusive from eXtra4 with 3 units online support   Exclusivement chez eXtra4 avec 3 unités pour assistance en ligne		

**Start-Paket | Starter-Kit | Paquet pour commencer**



**Exklusiv – nur beim Kauf eines Druckers**  
 Exclusive – only when purchasing a printer  
 Exclusif – uniquement lors de l'achat d'une imprimante



- **1 Rolle Etiketten aus diesem Katalog |**  
 1 roll of labels from this catalogue |  
 1 Rouleau d'étiquettes de ce catalogue
- **1 Farbband, schwarz, passend zu Drucker und Etikett |**  
 1 carbon ribbon, black, suitable for printer and label |  
 1 ruban transfert thermique, noir, compatible avec l'imprimante et l'étiquette
- **92 X4W3-B eXtra4<winIII>, Edition „Basic“**  
**Software für Etikettendruck |** labelling software | Logiciel pour l'impression d'étiquettes

<b>92 X4W3-START</b>		<b>200,00 €</b>
<b>Sonderpreis: ca. € 60,- günstiger als Einzelkauf  </b> Special price: about € 60,- less than individual purchase   Prix spécial : environ 60,- € de moins qu'un achat individuel		
<b>Inklusive 10 Einheiten online-Support (10 x 6 min)  </b> Including 10 units of online support (10 x 6 min)   Avec 10 unités assistance en ligne (10 x 6 min)		

Hersteller   Manufacturer   Fabricant	Druckertyp   Printer type   Type d'imprimante	A1	A2	A3	A4	B	C
		max. 110 mm BB <sup>①</sup> Kern <sup>②</sup> 1,5"/38 mm Wicklung <sup>③</sup> aussen <sup>④</sup> Sensor <sup>⑤</sup> mittig	max. 110 mm BB <sup>①</sup> Kern <sup>②</sup> 1,5"/38 mm Wicklung <sup>③</sup> aussen <sup>④</sup> Sensor <sup>⑤</sup> mittig +5 mm	max. 60 mm BB <sup>①</sup> Kern <sup>②</sup> 1,5"/38 mm Wicklung <sup>③</sup> aussen <sup>④</sup> Sensor <sup>⑤</sup> mittig +5 mm	max. 110 mm BB <sup>①</sup> Kern <sup>②</sup> 1,5"/38 mm Wicklung <sup>③</sup> aussen <sup>④</sup> Sensor <sup>⑤</sup> links <sup>⑥</sup>	max. 110 mm BB <sup>①</sup> Kern <sup>②</sup> 2"/50 mm Wicklung <sup>③</sup> aussen <sup>④</sup>	max. 110 mm BB <sup>①</sup> Kern <sup>②</sup> 3"/76 mm Wicklung <sup>③</sup> aussen <sup>④</sup>
Farbbandcode   Ribbon code   Code du ruban							
Argox	OS-214TT				E   Z		
	OS-314TT				E   Z		
CAB	O4-250/350(M)		E   Z				
	A4/SQUIX					A	
Godex	M-Serie					A	
	EZ-1105		E   Z				
Intermec	EZ-1305		E   Z				
	EZ-2200/2300Plus					A	
	EZPi-1200/1300		A				
	G 300/330		E   Z				
	G 500/530		A				
	GE330		E   Z				
	RT200/230(i)			Y			
	RT730i		A				
	RT860i		E   Z				
	ZX430i					A	
	Easycoder PC4		E   Z				
	Easycoder PD4					A	A
Sato	CL4NX					A	
SBARCO	T4ES-M2		E   Z				
	T4ES-M3		E   Z				
SNBC	BTP-3200E		A   E   Z				
	BTP-3300E		A   E   Z				
TSC	MB/ME240/340					A	
	TA200/210/300/310		A				
	TTP-225			Y			
	TTP-245C/343C		E   Z				
	TTP-246M(Plus)					A	
	TTP-TC200/300		E   Z				
	TTP-344M(Plus)					A	
	TTP-346M(Pro)(T)					A	
TTP-2410M(Pro)(T)					A		
Zebra	105se						A
	TLP 2824			Y			
	TLP 2844/3842		Z				
	GX-420/430		Z				
	GK-420		Z				
	S300, S400, S600						A
	S4M					A	A
	Z4M						A
ZD220T		Z					

- ① Width of web | Largeur de la laize
- ② Inner diameter | Diametre intérieur
- ③ Converting | Enroulage
- ④ Outside | Extérieur

- ⑤ Sensor | Capteur
- ⑥ center | central
- ⑦ left | à gauche

Falls Sie sich nicht sicher sind, ob das gewünschte Etikett in Ihrem Drucker funktioniert und welches Farbband geeignet ist, kontaktieren Sie uns bitte |

If you are not sure which label corresponds to your printer and which carbon ribbon is suitable, don't hesitate to contact us |

Si vous n'êtes pas sûr que l'étiquette choisie va fonctionner et quel ruban est l'indiqué s'il vous plaît contactez nous

Für Thermotransfer-Drucker  
For thermal transfer printers  
Pour imprimantes transfert thermique



**Qualität: ultraschallbeständig, kratzfest. Wicklung: außen**

Quality: resists to ultrasonic treatment, scratch-resistant. Converting: outside

Qualité : résistant au nettoyage per ultrasons et aux éraflures. Enroulage : extérieur

Ref.Nr.   Item No.   Réf. N°	Bahnbreite   width   largeur (mm)	Farbe   colour   couleur	Rollenkern   Reel core   Mandrin de la bobine	Länge   Length   Longueur (m)	ab 1 Stück   from 1 pcs.   dès 1 pcs.	ab 5 Stück   from 5 pcs.   dès 5 pcs.	ab 10 Stück   from 10 pcs.   dès 10 pcs.
81 TTK1-057Y	57	schwarz   black   noir	0,5 Zoll	74	8,50 €/Rolle	8,05 €/Rolle	7,70 €/Rolle
81 TTK1-065Z	65	schwarz   black   noir	0,5 Zoll	74	8,45 €/Rolle	7,80 €/Rolle	7,25 €/Rolle
81 TTK1-090Z	90	schwarz   black   noir	0,5 Zoll	74	10,70 €/Rolle	9,95 €/Rolle	9,25 €/Rolle
81 TTK1-104T	104	schwarz   black   noir	1,0 Zoll	153	21,55 €/Rolle	20,30 €/Rolle	18,90 €/Rolle
81 TTK1-110Z	110	schwarz   black   noir	0,5 Zoll	74	13,20 €/Rolle	12,20 €/Rolle	11,35 €/Rolle
81 TTGO-057Y	57	gold   gold   or	0,5 Zoll	74	23,75 €/Rolle	22,25 €/Rolle	21,25 €/Rolle
81 TTSI-057Y	57	silber   silver   argent	0,5 Zoll	74	23,75 €/Rolle	22,25 €/Rolle	21,25 €/Rolle
81 TTGO-085Z	85	gold   gold   or	0,5 Zoll	70	34,55 €/Rolle	30,70 €/Rolle	27,65 €/Rolle
81 TTSI-085Z	85	silber   silver   argent	0,5 Zoll	70	34,55 €/Rolle	30,70 €/Rolle	27,65 €/Rolle
81 TTGO-110A	110	gold   gold   or	1,0 Zoll	150	76,80 €/Rolle	67,95 €/Rolle	61,50 €/Rolle
81 TTSI-110A	110	silber   silver   argent	1,0 Zoll	150	76,80 €/Rolle	67,95 €/Rolle	61,50 €/Rolle
81 TTGO-110Z	110	gold   gold   or	0,5 Zoll	70	44,50 €/Rolle	39,60 €/Rolle	35,60 €/Rolle
81 TTSI-110Z	110	silber   silver   argent	0,5 Zoll	70	44,50 €/Rolle	39,60 €/Rolle	35,60 €/Rolle
81 TTKB-110Z	110	blau   blue   bleu	0,5 Zoll	74	22,65 €/Rolle	21,35 €/Rolle	20,15 €/Rolle
81 TTKG-110Z	110	grün   green   vert	0,5 Zoll	74	22,65 €/Rolle	21,35 €/Rolle	20,15 €/Rolle
81 TTKR-110Z	110	rot   red   rouge	0,5 Zoll	74	22,65 €/Rolle	21,35 €/Rolle	20,15 €/Rolle
81 TTKWK-110Z	110	weiss   white   blanc	0,5 Zoll	74	23,70 €/Rolle	21,95 €/Rolle	20,45 €/Rolle

Weitere Farbbänder auf Anfrage und unter [www.extra4shop.de](http://www.extra4shop.de)

More ribbons on request and at [www.extra4shop.de](http://www.extra4shop.de)

Plus de rubans sur demande et sur [www.extra4shop.de](http://www.extra4shop.de)





Für Thermotransfer-Drucker  
For thermal transfer printers  
Pour imprimantes transfert thermique



**Qualität: wischfest. Wicklung: außen**  
Quality: smear resistant. Converting: outside  
Qualité : résistant au maculage. Enroulage : extérieur

Ref. Nr.   Item No.   Réf. N°	Bahnbreite   width   largeur (mm)	Farbe   colour   couleur	Rollenkern   Reel core   Mandrin de la bobine	Länge   Length   Longueur (m)	ab 1 Stück   from 1 pcs.   dès 1 pcs.	ab 5 Stück   from 5 pcs.   dès 5 pcs.	ab 10 Stück   from 10 pcs.   dès 10 pcs.
81 TTW1-057Y	57	schwarz   black   noir	0,5 Zoll	74	7,50 €/Rolle	7,10 €/Rolle	6,70 €/Rolle
81 TTW1-060Z	60	schwarz   black   noir	0,5 Zoll	74	5,15 €/Rolle	4,45 €/Rolle	3,90 €/Rolle
81 TTW1-085Z	85	schwarz   black   noir	0,5 Zoll	74	7,25 €/Rolle	6,20 €/Rolle	5,45 €/Rolle
81 TTW1-110Z	110	schwarz   black   noir	0,5 Zoll	74	9,25 €/Rolle	7,95 €/Rolle	6,95 €/Rolle
81 TTW1-060A	60	schwarz   black   noir	1,0 Zoll	300	11,80 €/Rolle	11,15 €/Rolle	10,45 €/Rolle
81 TTW1-090A	90	schwarz   black   noir	1,0 Zoll	300	18,85 €/Rolle	17,65 €/Rolle	16,75 €/Rolle
81 TTW1-110A	110	schwarz   black   noir	1,0 Zoll	300	21,05 €/Rolle	19,85 €/Rolle	18,75 €/Rolle



Weitere Farbbänder auf Anfrage  
und unter [www.extra4shop.de](http://www.extra4shop.de)

More ribbons on request  
and at [www.extra4shop.de](http://www.extra4shop.de)

Plus de rubans sur demande  
et sur [www.extra4shop.de](http://www.extra4shop.de)





**Barcode-Scanner – 1D**  
Barcode scanner – 1D  
Lecteur de code-barres – 1D



**62 A-AS8060**

Argox AS8060, **USB**

46,60 €

**12 Monate Gewährleistung des Herstellers (bring-in-service) |**  
12 month producer warranty (bring-in-service) |  
12 mois garantie du fabricant (bring-in-service)

- **Liest ausschließlich eindimensionale Codes (Strichcodes) |**  
Reads only one-dimensional codes (bar codes) |  
Ne lit que les codes unidimensionnels (codes à barres)
- **Leseverfahren: single-line**  
Reading method: single-line |  
Méthode de lecture : ligne unique



**Identcode-Scanner –1D/2D**  
Ident code scanner – 1D/2D  
Lecteur de codes d'identification – 1D/2D



**62 A-AS9400**

Argox AS-9400, **USB**

99,50 €

**12 Monate Gewährleistung des Herstellers (bring-in-service) |**  
12 month producer warranty (bring-in-service) |  
12 mois garantie du fabricant (bring-in-service)

- **Liest ein- und zweidimensionale Codes (Strich-Codes und Matrix-Codes) |**  
Reads one- and two-dimensional codes (bar codes and matrix codes) |  
Lit les codes à une et deux dimensions (codes à barres et codes matriciels)
- **Leseverfahren: bildgebend (Imager), Abtastfläche 640x480 px |**  
Reading method: imaging (imager), scanning area 640x480 px |  
Méthode de lecture : formation d'images (imageur), zone de balayage 640x480 px



Datamatrix



QR Code



Aztec

**Bitte beachten Sie:**

Eine Vielzahl weiterer Scannermodelle für besondere Anforderungen stehen zur Auswahl bereit |

**Please note:**

A wide variety of additional scanner models for special requirements are available |

**S'il vous plaît noter :**

une variété d'autres modèles de lecteurs pour des exigences particulières sont disponibles

# extra<sup>®</sup> 4 Software + Service

Software für Etikettierung und Identifikation inklusive zugehöriger Dienstleistungen vertreibt unser Tochterunternehmen eXtra4 Software + Service GmbH! |

Software for labelling and identification including associated services is provided by our subsidiary eXtra4 Software + Service GmbH! |

Notre filiale eXtra4 Software + Service GmbH distribue des logiciels d'étiquetage et d'identification ainsi que des services connexes !

## eXtra4<winIII>

### Software für Etikettendruck

### Software for label printing

### Logiciel pour l'impression d'étiquettes

#### ■ Etiketten-Design bereits erledigt

- Sofort zum Druck ohne zeitaufwändige Etikettengestaltung
- Einfach aus über 1.000 Etiketten-Designs auswählen
- Mehr als 400 integrierte Etiketten-Formen

#### Daten eintippen und Etikett ausdrucken – fertig! |

#### Label-Design already done

- Instant printing without time-consuming label design
- Simply choose from over 1,000 label designs
- More than 400 integrated label shapes

#### Enter the data and print the label – done! |

#### La conception de l'étiquette est déjà réalisée.

- Impression immédiate sans création d'étiquettes coûteuse en temps temps
- Il suffit de choisir parmi plus de 1.000 créations d'étiquettes
- Plus de 400 modèles d'étiquettes intégrées

#### Saisir les données et imprimer l'étiquette – terminé!

#### ■ Lokale Datenbank inklusive

- Zur Speicherung von Artikeldaten
- Einfache Verwaltung über Artikel-Nummer
- Zur Pflege von Kunden- und Lieferanten-Adressen

#### Bequem Daten aufrufen statt immer wieder eintippen |

#### Local database included

- For storing item data
- Easy handling via item number
- For maintaining customer and supplier addresses

#### Simply call up data instead of typing over and over again |

#### Base de données locale incluse

- Pour l'enregistrement des données des articles
- Gestion simple via le numéro d'article
- Pour gérer des adresses des clients et des fournisseurs

#### Appeler les données facilement au lieu de les taper encore et plus



## 92 X4W3-B

eXtra4<winIII> Edition „Basic“

**Site-Lizenz** inklusive 10 Einheiten online-Support (10 x 6 min) |

**Site license** 10 online support units included (10 x 6 min) |

**Licence de site** incluant 10 unités de assistance en ligne (10 x 6 min)

**199,00 €**

#### Einmal kaufen – dauerhaft nutzen auf beliebiger Anzahl von Computern in einem Geschäft! |

Buy once – use permanently on any number of computers in a store! |

Achetez une fois – utilisez-la en permanentement sur n'importe quel nombre d'ordinateurs dans un magasin de détail !

#### ■ Systemvoraussetzungen | System requirements |

##### Configuration require

- Microsoft
- Apple (via Crossover)
- Linux (via Crossover)

**Windows 7/8(i)/10  
macOS (Sierra/.../Catalina)  
z.B. | f.e. | p.e. Ubuntu**



### Kostenlose Testversion

unter [www.eXtra4.com](http://www.eXtra4.com) –  
Jetzt Download anfordern!

Interessieren Sie sich für die Programm-Features weiter ausgebauter Software-Versionen, lassen sich höhere Editionen nachträglich aktivieren oder zunächst als **Trial für 60 Tage** freischalten

### Free trial version

at [www.eXtra4.com](http://www.eXtra4.com) –  
Request download now!

If you are interested in the features of further developed software versions, higher editions can be activated later also as a **trial for 60 days** at first

### Version d'essai gratuite

à l'adresse [www.eXtra4.com](http://www.eXtra4.com) –  
Demande de téléchargement maintenant !

Si vous êtes intéressé par les caractéristiques du programme des versions étendues du logiciel, les éditions supérieures peuvent être activées plus tard ou à titre d'essai pendant 60 jours

**eXtra4<gemID>**  
**Software für das Management von Edelsteinen**  
**Software for gemstone management**

**Branchen-Software für den Edelstein-Sektor**

All unsere Erfahrung mit Etikettierung für Schmuck und Uhren haben wir in Software speziell für die Edelstein-Branche investiert. Dazu stehen wir in regem Austausch mit Branchen-Insidern. Unsere Entwicklung orientiert sich am klassischen Unternehmen mit handwerklicher Tradition. Ziel ist es, die Komplexität von Edelstein-Qualitäten übersichtlicher zu gestalten und durch Codierung Vorgänge zu beschleunigen |

**Industry software for the gemstone sector**

All our experience with labelling for jewellery and watches has gone into software tailored to the gemstone industry. We are in active exchange with industry insiders. Our development is based on the classic company with an artisan tradition. The aim is to make the complexity of gemstone qualities more transparent and to use coding to speed up processes



- **Klassifizieren**
  - Definieren individueller Steinqualitäten
  - Kategorisierung aller Einzelexemplare
  - Beherrschung kombinatorischer Vielfalt
  - Handling von Unikaten und Sets |

**Classify**

- Defining individual stone qualities
- Categorization of all single items
- Mastery of combinatorial diversity
- Handling of unique pieces and sets

- **Identifizieren**
  - Integrierte Bild-Verwaltung
  - Qualitäts-Profil als Ident-Code verschlüsselt
  - Sprechender Schlüssel als Matrix-Code
  - Auszeichnung mit codierten Etiketten |

**Identify**

- Integrated picture management
- Quality profile encrypted as ident code
- Mnemonic key as matrix code
- Marking with coded labels

- **Rationalisieren**
  - Scannen statt Schreiben
  - Listen elektronisch generiert
  - Listenerstellung inklusive Bild
  - Schnellere Arbeitsprozesse bei Messevorbereitung, Auftragserfassung, Rechnungsschreibung etc. |

**Simplify**

- Scanning instead of writing
- Lists generated electronically
- List creation including image
- Faster work processes for trade fair preparation, order entry, invoicing etc.

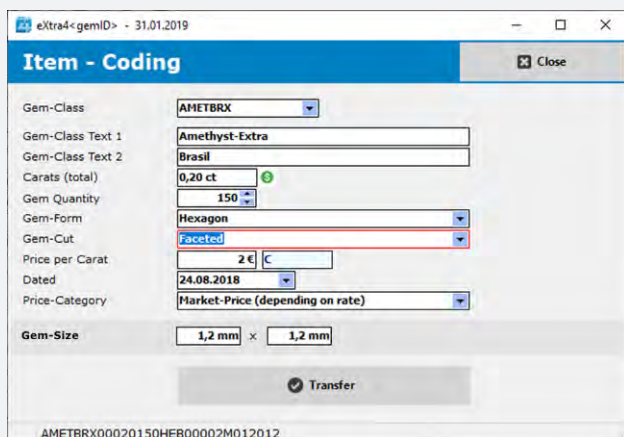

**Mehr Information**

unter [www.extra4.com](http://www.extra4.com)

Interessieren Sie sich für mehr Programm-Details, nehmen Sie mit uns Kontakt auf. Sie erhalten Zugang zur Vollversion des Programms und können sich über die Adaption an lokale Gegebenheiten beraten lassen |

**More information at [www.extra4.com](http://www.extra4.com)**

If you are interested in more software details, please contact us. You will get access to the full version of the software and can get advice on the adaptation to local conditions



**eXtra4-labelM1**  
**Software für Etikettendruck mit Apple MAC**  
 eXtra4-labelM1 Software for Label Printing with Apple MAC

**Über MAC Juwelier-Etiketten präzise bedrucken – ganz ohne zeitraubende Etiketten-Gestaltung!**

Etikettier-Software eXtra4-labelM1 kommuniziert direkt mit dem Drucker in dessen Steuersprache. So können Sie sofort loslegen! Mit Hilfe exakter Koordinaten gelingt standgenauer Druck auf kleinsten Etiketten: Einfach Daten in ein gebrauchsfertiges Etiketten-Layout eintippen und ausdrucken. Sie wählen Ihr Wunsch-Design aus, statt es aufwendig selbst zu gestalten. Der intuitive Bedienkomfort der Software kommt Ihren Gewohnheiten als Apple-User entgegen. Sogar die Druckerinstallation erledigt eXtra4-labelM1 für Sie, sobald Modell und Gerätetyp dem Programm genannt sind. Ein Knopfdruck signalisiert: System startbereit zum Etikettendruck! |

**Precise printing of jewellery labels via MAC – entirely without time-consuming label design!**

Labelling software eXtra4-labelM1 communicates directly with the printer in its control language. So you can get started right away! With the help of exact coordinates, you can print even the smallest labels: simply enter the data in a ready-to-use label layout and print it. You pick the design you want instead of having to go to the trouble of creating it yourself.

The intuitive ease of use of the software will suit your habits as an Apple user. Even the printer installation is done for you by eXtra4-labelM1 as soon as model and device type are named to the software. On a push of a button it is indicated: system ready for label printing!



- **Direkt in Apple-Umgebung programmiert | Directly programmed on an Apple system**
- **Kompatibel mit den neuen M-Prozessoren | Compatible with the new M processors**
- **Für Betriebssystem Mac-OS in aktuellen Versionen | For operating system Mac-OS in current versions**
- **Fertige Etiketten-Designs für maximale Datenmenge bei optimaler Lesbarkeit | Ready-made label designs for maximum data volume with optimum readability**
- **Automatische Generierung von Barcode und Matrix-Code | Automatic generation of barcode and matrix code**
- **Druck von Ihrem Logo gemeinsam mit Artikeldaten | Printing of your logo along with item data**
- **Ausgabe von Einzel-Etiketten ohne Leer-Vorschub | Printing of single labels without label loss by printer's feed after each print job**
- **Start-Hilfe (20 x 6 min) inklusive per online-Support | Start-up assistance included via online support (20 x 6 min)**

**92 X4M**

**eXtra4-labelM1 Software**



**Site-Lizenz** inklusive 20 Einheiten online-Support (20 x 6 min) |

**Site license** 20 online support units included (20 x 6 min)

**275,00 €**

Sprache: Englisch | Language: English

**Einmal kaufen – dauerhaft nutzen auf beliebiger Anzahl von Computern in einem Geschäft! |**

**Buy once – use permanently on any number of computers in a store!**

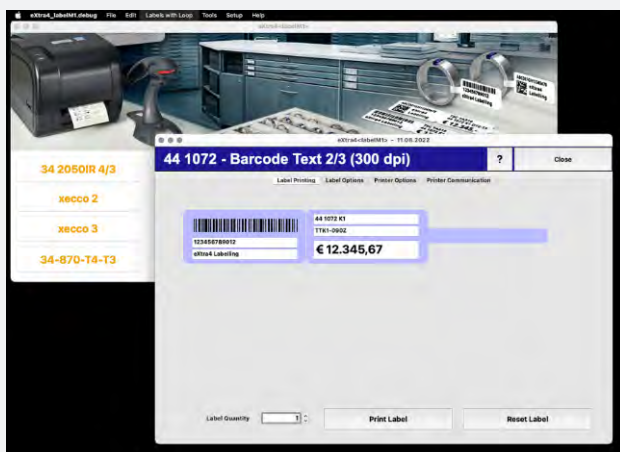

**Mehr Information**

unter [www.extra4.com](http://www.extra4.com)

Interessieren Sie sich für mehr Programm-Details, nehmen Sie mit uns Kontakt auf. Sie erhalten Zugang zur Vollversion des Programms und können sich über die Adaption an lokale Gegebenheiten beraten lassen |

**More information at [www.extra4.com](http://www.extra4.com)**

If you are interested in more software details, please contact us. You will get access to the full version of the software and can get advice on the adaptation to local conditions





# Zubehör

Accessories  
Accessoires





**Pflegemittel für Thermotransfer-Drucker**  
 Care product for thermal transfer printers  
 Produit d'entretien pour les imprimantes à transfert thermique



**81 RW** 250 ml **7,95 €**

Entfernt Rückstände von der Gummiwalze, pflegt das Material und sorgt für Griffigkeit |  
 Removes residue from the rubber roller, maintains the material and ensures grip |  
 Enlève les résidus du cylindre en caoutchouc, entretient le matériel et veille à la bonne adhérence



**Reiniger für Thermotransfer-Druckköpfe**  
 Cleaner for thermal transfer print heads  
 Produit de nettoyage pour les têtes d'impression à transfert thermique



**81 TLP-RSTIF** **4,60 €**

Entfernt Rückstände von der Druckleiste |  
 Removes residue from the print bar |  
 Enlève les résidus de la barre d'impression



**Etikettenlöser**  
 Label remover  
 Décollreuse d'étiquettes



**89 EL** 200 ml **13,30 €**

Entfernt Selbstklebeetiketten, Aufkleber und Kleberrückstände von glatten Oberflächen. Bitte unbedingt Anwendungshinweise beachten |  
 Removes self-adhesive labels, stickers and adhesive residues from smooth surfaces. Please observe the instructions for use |  
 Enlève les étiquettes autoadhésives, les autocollants et les résidus d'adhésif des surfaces lisses. Respecter le mode d'emploi.



**81 PM3** Stk | pc | pcs **1,95 €**

Faserschreiber, wasserfest (permanent), schwarz, Kegelstärke 0,3 mm |  
 Felt tip pen, water resistant (permanent), black, nib 0,3 mm |  
 Stylo feutre indélébile, noir, pointe de 0,3 mm



## Verschluss von Perlen-Etiketten | Closure of pearl labels | Fermeture des étiquettes de perles

### Verschlussapparat Closing apparatus Appareil de fermeture



**83 TÖ** auf Anfrage | on request | sur demande € --,-

Spindelpresse für das Verschließen von Perlen-Ösen, zum Verschrauben auf einer Tischplatte |  
Screw press for closing pearl eyelets, for tabletop mounting |  
Presse à œillets pour sceller les étiquettes à perles, à boulonner sur un plateau de table

**83 TÖP2** auf Anfrage | on request | sur demande € --,-

Einsatz für das Verschließen von Perlen-Ösen, Ergänzung zur Spindelpresse |  
Insert for closing pearl eyelets, supplement to the screw press |  
Encart pour la fermeture des œillets de perles, supplément pour la presse à œillets



**Ösen für das Verschließen von Perlen-Etiketten**  
Eyelets for closing pearl labels  
Œillets pour la fermeture des étiquettes à perles

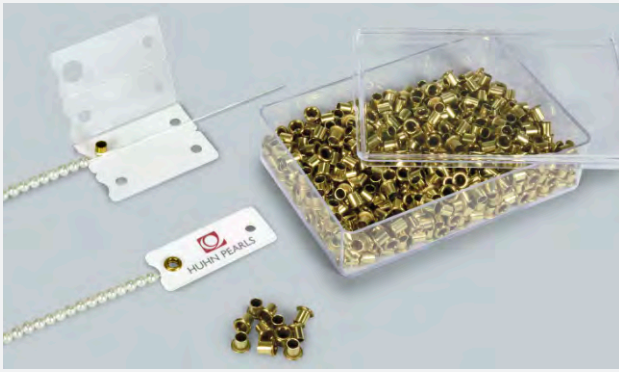

**83 PÖ3** Messing | bras | en laiton 

**83 PÖN3** vernickelt | nickel plated | nickel 

500 Stück in Kunststoff-Box |  
500 pieces in plastic box |  
500 pièces dans une boîte en plastique

Box	1
€ / Box	19,50

## Fäden | Threads | Filaments



**Vorgeknüpfte Baumwoll-Fäden auf Papierrollen**  
Pre-knotted cotton threads on paper rolls  
Fils pré-noués matière coton en rouleaux de papier

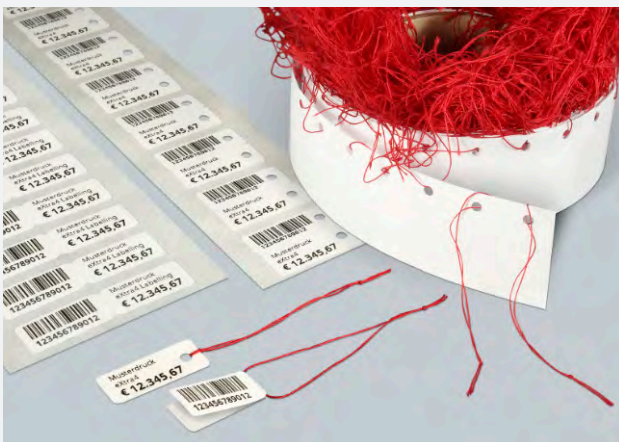

Nutzbare Länge | Usable length | Longueur utile  
60 mm

**71 FR40-BW** weiß | white | blanc 

**71 FR40-BA** grau | grey | gris 

**71 FR40-BB** blau | blue | bleu 

**71 FR40-BG** grün | green | vert 

**71 FR40-BR** rot | red | rouge 

**71 FR40-BS** schwarz | black | noir 

**71 FR40-BY** gelb | yellow | jaune 

1.000 Fäden | Threads | Fils  
pro Rolle | per roll | par rouleau

	1.000	5.000	10.000	20.000	30.000	50.000
€ / 1.000	32,95	30,30	27,95	26,70	25,70	24,60



**Sicherheitsfäden für die manuelle Applikation**  
 Security threads for attaching by hand  
 Fils de sécurité pour application manuelle

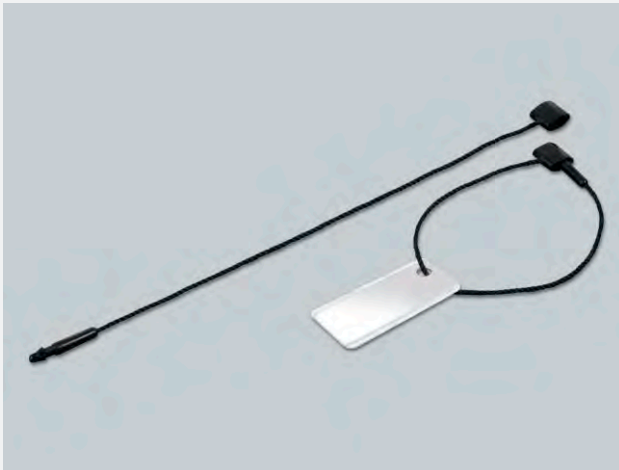

Aus Kunstfaser, mit angeschweißtem Steckverschluss, **nicht** wieder-verschließbar |

Made of synthetic fibre, with welded plug closure, **not** re-lockable |

En fibre synthétique, avec fermeture à bouchon soudé, **non** refermable

<b>83 SF120S</b>	120 mm Länge   Length   Longueur	<b>S</b>
<b>83 SF120W</b>	120 mm Länge   Length   Longueur	<b>W</b>
Verfügbarkeit auf Anfrage   availability on request   disponibilité sur demande		
<b>83 SF200S</b>	200 mm Länge   Length   Longueur	<b>S</b>
<b>83 SF200W</b>	200 mm Länge   Length   Longueur	<b>W</b>

Packung zu 500 Stück | Pack of 500 pieces | Paquet de 500 pièces

Pack	1	5	10	20	50
€ / Pack	29,95	28,45	26,95	25,45	23,96

**Sicherheitsfäden für die Applikation per Pistole**  
 Security threads for attaching by tagging gun  
 Fils de sécurité pour l'application avec pistolet d'étiquetage



<b>83 EP01</b>	auf Anfrage   on request   sur demande	€ -, -
Etikettierpistole   Tagging gun   Pistolet d'étiquetage		

Pistolen-Magazin mit Fäden aus Kunstfaser, mit angeschweißtem Steckverschluss, **nicht** wiederverschließbar |

Pistol magazine with threads made of synthetic fibre, with welded plug closure, **not** re-lockable |

Magazine de pistolet avec fils en fibre synthétique, avec fermeture à bouchon soudé, **non** refermable

<b>83 EPB-F080S</b>	80 mm Länge   Length   Longueur	<b>S</b>
<b>83 EPB-F080W</b>	80 mm Länge   Length   Longueur	<b>W</b>

Packung zu 1.000 Stück | Pack of 1.000 pieces | Paquet de 1.000 pièces

Pack	1	10	20	30
€ / Pack	58,90	56,90	54,90	52,80

<b>83 EPB-F130S</b>	130 mm Länge   Length   Longueur	<b>S</b>
<b>83 EPB-F130W</b>	130 mm Länge   Length   Longueur	<b>W</b>

Packung zu 1.000 Stück | Pack of 1.000 pieces | Paquet de 1.000 pièces

Pack	1	10	20	30
€ / Pack	62,25	60,15	58,10	55,95

**Etiketten-Halter**

Label holders

Porte-étiquette



Aus UV-resistentem Kunststoff, farbbeständig und formstabil. Vorderseite mit Schienen zum Einschleiben des Etiketts. Standfuß an der Rückseite zum Aufstellen in zwei Positionen: steil (ca. 70°) für Dekorationen in Augenhöhe oder geneigt (ca. 40°) für bequemes Lesen von oben |

Made of UV-resistant plastic, colourfast and dimensionally stable. Front side with rails to insert the label. Rear side with stand for placing the label holder in two positions: steep (approx. 70°) for decorations at eye level or sloping (approx. 40°) for comfortable reading from above |

Fabriqué en plastique résistant aux UV, de couleur solide et de dimensions stables. Goulotte frontale avec rails pour insérer l'étiquette. La position sur le dos permet de se tenir debout dans deux positions : raide (environ 70°) pour les décorations à hauteur des yeux ou inclinée (environ 40°) pour une lecture confortable depuis le haut

**86 EH1 – 18 x 8 mm**

(B x H) Maße Beschriftungsfläche passender Etiketten |  
 (W x H) Dimensions marking area of suitable labels |  
 (L x H) Dimensions de la zone de marquage des étiquettes appropriées,  
 z.B. | f.e. | par exemple 34 870IR, 34 835IR

18 x 8 mm

50 Stück | pieces | pièces  
 in Blister-Box | in blister-box | dans boîte blister

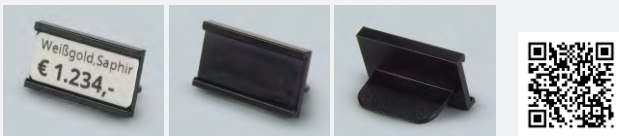

<b>86 EH1-S</b>					<b>S</b>
Box	1	5	10	20	
€ / Box	18,30	17,40	16,50	15,55	

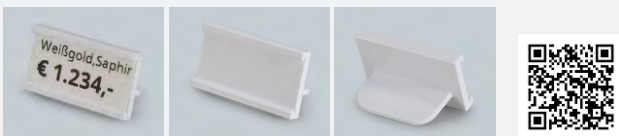

<b>86 EH1-W</b>					<b>W</b>
Box	1	5	10	20	
€ / Box	18,30	17,40	16,50	15,55	

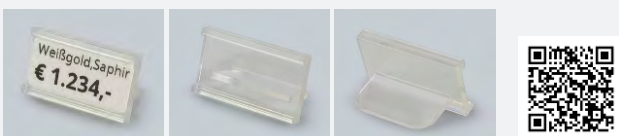

<b>86 EH1-T</b>					<b>T</b>
Box	1	5	10	20	
€ / Box	18,30	17,40	16,50	15,55	

**86 EH2 – 22 x 10 mm**

(B x H) Maße Beschriftungsfläche passender Etiketten |  
 (W x H) Dimensions marking area of suitable labels |  
 (L x H) Dimensions de la zone de marquage des étiquettes appropriées,  
 z.B. | f.e. | par exemple 44 1072, 34 1044

22 x 10 mm

50 Stück | pieces | pièces  
 in Blister-Box | in blister-box | dans boîte blister

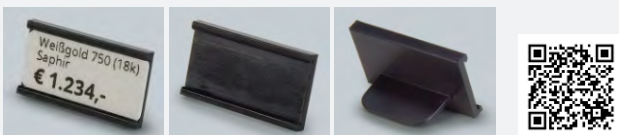

<b>86 EH2-S</b>					<b>S</b>
Box	1	5	10	20	
€ / Box	18,30	17,40	16,50	15,55	



<b>86 EH2-W</b>					<b>W</b>
Box	1	5	10	20	
€ / Box	18,30	17,40	16,50	15,55	



<b>86 EH2-T</b>					<b>T</b>
Box	1	5	10	20	
€ / Box	18,30	17,40	16,50	15,55	

**Etiketten-Ständer**

Label stands

Support d'étiquettes



Aus UV-resistentem Kunststoff, farbbeständig und formstabil. Oberseite mit Schlitz zum Einschieben des Etiketts. In zwei Versionen: mit senkrechtem Schlitz (90°) für Dekorationen in Augenhöhe oder mit geneigtem Schlitz (25°) für bequemes Lesen von oben |

Made of UV-resistant plastic, colourfast and dimensionally stable. Top side with slot to insert the label. In two different types: with slot upright (90°) for decorations at eye level or slot sloping (25°) for comfortable reading from above |

Fabriqué en plastique résistant aux UV, de couleur solide et de dimensions stables. Côté supérieur avec fente pour l'insertion de l'étiquette. En deux versions : avec fente verticale (90°) pour les décorations à hauteur des yeux ou avec fente inclinée (25°) pour une lecture aisée par le haut

**86 ES18 – 18 mm**

Länge Schlitz, max. Breite Beschriftungsfläche passender Etiketten | Length slot, max. width marking area of suitable labels | Longueur de la fente, largeur max. de la zone de marquage des étiquettes appropriées, z.B. | f.e. | par exemple 34 870IR, 34 835IR

18 mm

50 Stück | pieces | pièces  
in Blister-Box | in blister-box | dans boîte blister



<b>86 ES18-25S</b>	Schlitz   slot   fente 25°				<b>S</b>
<b>86 ES18-00S</b>	Schlitz   slot   fente 90°				
Box	1	5	10	20	
€/ Box	15,45	14,70	13,90	13,15	



<b>86 ES18-25W</b>	Schlitz   slot   fente 25°				<b>W</b>
<b>86 ES18-00W</b>	Schlitz   slot   fente 90°				
Box	1	5	10	20	
€/ Box	15,45	14,70	13,90	13,15	



<b>86 ES18-25T</b>	Schlitz   slot   fente 25°				<b>T</b>
<b>86 ES18-00T</b>	Schlitz   slot   fente 90°				
Box	1	5	10	20	
€/ Box	15,45	14,70	13,90	13,15	

**86 ES22 – 22 mm**

Länge Schlitz, max. Breite Beschriftungsfläche passender Etiketten | Length slot, max. width marking area of suitable labels | Longueur de la fente, largeur max. de la zone de marquage des étiquettes appropriées, z.B. | f.e. | par exemple 44 1072, 34 1044

22 mm

50 Stück | pieces | pièces  
in Blister-Box | in blister-box | dans boîte blister



<b>86 ES22-25W</b>	Schlitz   slot   fente 25°				<b>W</b>
<b>86 ES22-00W</b>	Schlitz   slot   fente 90°				
Box	1	5	10	20	
€/ Box	15,45	14,70	13,90	13,15	



<b>86 ES22-25T</b>	Schlitz   slot   fente 25°				<b>T</b>
<b>86 ES22-00T</b>	Schlitz   slot   fente 90°				
Box	1	5	10	20	
€/ Box	15,45	14,70	13,90	13,15	

# Nachhaltigere Wege in der Etikettierung | More sustainability in labelling options

- Nachhaltiger Rohstoff
- Recyceltes Rohmaterial
- Recyclingfähiges Produkt
- Umweltschonende Herkunft
- Zertifizierte Quellen
- Made in Germany

Etiketten zählen zum Verpackungssektor und dürfen, wie dieser, die drängenden Fragen um die Nachhaltigkeit eines Produkts nicht außer Acht lassen.

Der Beitrag, den ein kleines Juwelier-Etikett zu einer positiven Öko-Bilanz leisten kann, scheint vernachlässigbar gering. Doch Marken, die sich mit Nachhaltigkeit vom Wettbewerb abgrenzen und ihrer Zielgruppe empfehlen, müssen auch kleinste Details beachten. Kritische Verbraucher, wie auch die Konkurrenz, schauen genau hin, fragen nach und prüfen.

Als Etiketten-Produzent stellt sich eXtra4 Labelling Systems der Nachhaltigkeitsdebatte und zeigt Möglichkeiten für die Schmuck- und Uhren-Branche auf |

- Renewable resource
- Recycled raw material
- Recyclable product
- Eco-friendly origin
- Certified sources
- Made in Germany

Labels are part of the packaging sector and, like it, must not ignore the pressing issues surrounding a product's sustainability.

The contribution that a small jeweller's label can make to a positive eco-balance seems negligible. But brands that use sustainability to differentiate themselves from the market and recommend themselves to their target group must also pay attention to the smallest details. Critical consumers, as well as competitors, take a close look, ask questions and examine.

As a label manufacturer, eXtra4 Labelling Systems faces up to the sustainability debate and shows options for the jewellery and watch industry.

Die Zukunft im Blick bei neuen Etiketten-Lösungen für Schmuck und Uhren |

Future on focus with new label solutions for jewellery and watches



# Care for Future



14 1328

Der braune Kraftkarton des Anhäng-Etiketts mit Faden erinnert in Farbe und Struktur an Packpapier, ist jedoch rauer in der Oberfläche. Er besteht zu 100% aus PEFC-zertifiziertem Material, d.h. das verwendete Holz stammt aus ökologisch, ökonomisch und sozial nachhaltig bewirtschafteten Wäldern.

Zur Befestigung ist ein schlichter Baumwollfaden maschinell eingeknotet. Das naturbelassene Material in Creme-Weiß stammt aus OEKO-TEX-zertifizierter Quelle.

**Das Anhäng-Etikett basiert zu 100% aus recyclebaren Materialien, deren Herkunft nachvollziehbar nachhaltig ist |**

The natural brown cardboard is reminiscent of common packaging paper in colour and structure, but has a rougher surface. It is made of 100% PEFC-certified raw material, i.e. the wood used comes from ecologically, economically and socially sustainably managed forests. A natural cotton thread is mechanically knotted in for fastening. The untreated material in off-white comes from an OEKO-TEX-certified source.

**The tag is based on 100% recyclable materials whose origin is traceable sustainable.**



14 1328 KBR1N

**M** KBR1N,  
**braun | brown**  
 creme-weiß | off-white,  
 Länge 9 cm, nutzbare Länge 7 cm | length 9 cm, usable length 7 cm  
 500 Stück in Box | pieces in box

Box	1	Größere Mengen auf Anfrage
€/Box	49,95	Larger quantities on request

44 1072

Das Grundmaterial des selbstklebenden Etiketts mit Schlaufe besteht zu 100% aus Altpapier. Für ausreichende Reißfestigkeit und Beschriftbarkeit im Thermotransferdrucker – auch für Barcode und Logodruck – sorgt ein dünnes Folienlaminat, verfügbar matt und glänzend. Mit permanent haftendem Acrylat-Klebstoff, lösemittelfrei.

**Das öko-freundliche Schlaufen-Etikett bietet eine nachhaltige Anmutung und beruht zu rund 30% aus recycelten Stoffen – deutlich mehr als herkömmliche Schlaufen-Etiketten |**

The basic material of the self-adhesive label with loop consists of 100% recycled paper. A thin foil laminate, available mat and glossy, ensures sufficient tear resistance and printability in the thermal transfer printer – also for barcode and logo printing. With permanent acrylate adhesive, free of solvents.

**The eco-friendly label with loop offers a sustainable look and feel and is based on around 30% recycled material – significantly more than standard labels with loop.**

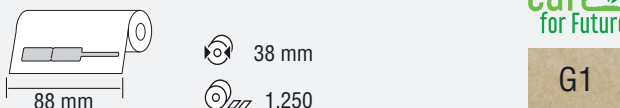
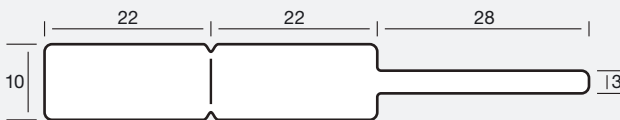

44 1072 CF01G1

**M** TTK-PlusCF01,  
**braun, glänzend | brown, brilliant**  
 A1, A2 81TTK1-110(x)  
 € / ☉ **Preis auf Anfrage | Price on request**

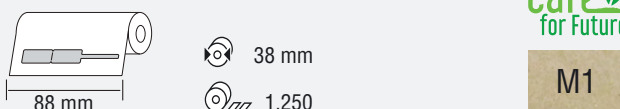

44 1072 CF01M1

**M** TTK-PlusCF01,  
**braun, matt | brown, mat**  
 A1, A2 81TTK1-110(x)  
 € / ☉ **Preis auf Anfrage | Price on request**

## I. Geltungsbereich / Vertragsschluss

Aufträge werden ausschließlich auf der Grundlage nachfolgender Bedingungen ausgeführt. Abweichende Regelungen bedürfen der schriftlichen Bestätigung.

## II. Preise

- Die im Angebot des Auftragnehmers genannten Preise gelten unter dem Vorbehalt, dass die der Angebotsabgabe zugrundegelegten Auftragsdaten unverändert bleiben, längstens jedoch vier Monate nach Eingang des Angebots beim Auftraggeber. Bei Aufträgen mit Lieferung an Dritte gilt der Besteller als Auftraggeber, soweit keine anderweitige ausdrückliche Vereinbarung getroffen wurde. Die Preise des Auftragnehmers enthalten keine Mehrwertsteuer. Die Preise des Auftragnehmers gelten ab Werk. Sie schließen Verpackung, Fracht, Porto, Versicherung und sonstige Versandkosten nicht ein.
- Nachträgliche Änderungen auf Veranlassung des Auftraggebers einschließlich des dadurch verursachten Maschinenstillstands werden dem Auftraggeber berechnet. Als nachträgliche Änderungen gelten auch Wiederholungen von Probeandrucken, die vom Auftraggeber wegen geringfügiger Abweichung von der Vorlage verlangt werden.
- Skizzen, Entwürfe, Probesatz, Probendrucke, Korrekturabzüge, Änderung angelieferter/ übertragener Daten und ähnliche Vorarbeiten, die vom Auftraggeber veranlasst sind, werden berechnet. Gleiches gilt für Datenübertragungen (z. B. per ISDN).

## III. Zahlung

- Die Zahlung hat sofort nach Erhalt der Rechnung ohne jeden Abzug zu erfolgen. Eine etwaige Skontovereinbarung bezieht sich nicht auf Fracht, Porto, Versicherung oder sonstige Versandkosten. Die Rechnung wird unter dem Tag der Lieferung, Teillieferung oder Lieferbereitschaft (Holschuld, Annahmeverzug) ausgestellt. Wechsel werden nur nach besonderer Vereinbarung und zahlungshalber ohne Skontogewährung angenommen. Zinsen und Spesen trägt der Auftraggeber. Sie sind vom Auftraggeber sofort zu zahlen. Für die rechtzeitige Vorlegung, Protestierung, Benachrichtigung und Zurückleitung des Wechsels bei Nichteinlösung haftet der Auftragnehmer nicht, sofern ihm oder seinem Erfüllungsgehilfen nicht Vorsatz oder grobe Fahrlässigkeit zur Last fallen.
- Bei außergewöhnlichen Vorleistungen kann angemessene Vorauszahlung verlangt werden.
- Der Auftraggeber kann nur mit einer unbestrittenen oder rechtskräftig festgestellten Forderung aufrechnen oder ein Zurückbehaltungsrecht ausüben.
- Wird nach Vertragsabschluss erkennbar, dass die Erfüllung des Zahlungsanspruchs durch die mangelnde Leistungsfähigkeit des Auftraggebers gefährdet wird, so kann der Auftragnehmer Vorauszahlung verlangen, noch nicht ausgelieferte Ware zurückhalten sowie die Weiterarbeit einstellen. Diese Rechte stehen dem Auftragnehmer auch zu, wenn der Auftraggeber sich mit der Bezahlung von Lieferungen in Verzug befindet, die auf demselben rechtlichen Verhältnis beruhen. § 321 II BGB bleibt unberührt.
- Bei Zahlungsverzug sind Verzugszinsen in Höhe von 8 % über dem Basiszinssatz zu zahlen. Die Geltendmachung weiteren Verzugschadens wird hierdurch nicht ausgeschlossen. Zahlt der Auftraggeber binnen 10 Tagen nach Rechnungserhalt und Lieferung der Ware den Preis einschließlich der Nebenkosten gem. Ziff. II („Preise“) nicht, kommt er auch ohne Mahnung in Verzug.

## IV. Lieferung

- Soll die Ware versendet werden, geht die Gefahr auf den Auftraggeber über, sobald die Sendung an die den Transport durchführende Person übergeben worden ist.
- Liefertermine sind nur gültig, wenn sie vom Auftragnehmer ausdrücklich bestätigt werden. Wird der Vertrag schriftlich abgeschlossen, bedarf auch die Bestätigung über den Liefertermin der Schriftform.
- Verzögert der Auftragnehmer die Leistung, so kann der Auftraggeber die Rechte aus § 323 BGB nur ausüben, wenn die Verzögerung vom Auftragnehmer zu vertreten ist. Eine Änderung der Beweislast ist mit dieser Regelung nicht verbunden.
- Betriebsstörungen – sowohl im Betrieb des Auftragnehmers als auch in dem eines Zulieferers – wie z. B. Streik, Aussperrung sowie alle sonstigen Fälle höherer Gewalt, berechtigen erst dann zur Kündigung des Vertrags, wenn dem Auftraggeber ein weiteres Abwarten nicht mehr zugemutet werden kann, anderenfalls verlängert sich die vereinbarte Lieferfrist um die Dauer der Verzögerung. Eine Kündigung ist jedoch frühestens vier Wochen nach Eintritt der oben beschriebenen Betriebsstörung möglich. Eine Haftung des Auftragnehmers ist in diesen Fällen ausgeschlossen.
- Dem Auftragnehmer steht an dem vom Auftraggeber angelieferten Druck- und Stempelvorgaben, Manuskripten, Rohmaterialien und sonstigen Gegenständen ein Zurückbehaltungsrecht gemäß § 369 HGB bis zur vollständigen Erfüllung aller fälligen Forderungen aus der Geschäftsverbindung zu.
- Der Auftragnehmer nimmt im Rahmen der ihm aufgrund der Verpackungsverordnung obliegenden Pflichten Verpackungen zurück. Der Auftraggeber kann Verpackungen im Betrieb des Auftragnehmers zu den üblichen Geschäftszeiten nach rechtzeitiger vorheriger Anmeldung zurückgeben, es sei denn, ihm ist eine andere Annahme-/ Sammelstelle benannt worden. Die Verpackungen können dem Auftragnehmer auch bei der Lieferung zurückgegeben werden, es sei denn, dem Auftraggeber ist eine andere Annahme-/Sammelstelle benannt worden. Zurückgenommen werden Verpackungen nur unmittelbar nach Auslieferung der Ware, bei Folgelieferungen nur nach rechtzeitiger vorheriger Mitteilung und Bereitstellung. Die Kosten des Transports der gebrauchten Verpackungen trägt der Auftraggeber. Ist eine benannte Annahme-/ Sammelstelle weiter entfernt als der Betrieb des Auftragnehmers, so trägt der Auftraggeber lediglich die Transportkosten, die für eine Entfernung bis zum Betrieb des Auftragnehmers entstehen würden. Die zurückgegebenen Verpackungen müssen sauber, frei von Fremdstoffen und nach unterschiedlicher Verpackung sortiert sein. Anderenfalls ist der Auftragnehmer berechtigt, vom Auftraggeber die bei der Entsorgung entstehenden Mehrkosten zu verlangen.

## V. Eigentumsvorbehalt

- Die gelieferte Ware bleibt bis zur vollständigen Bezahlung aller zum Rechnungsdatum bestehenden Forderungen des Auftragnehmers gegen den Auftraggeber sein Eigentum. Zur Weiterveräußerung ist der Auftraggeber nur im ordnungsgemäßen Geschäftsgang berechtigt. Der Auftraggeber tritt seine Forderungen aus der Weiterveräußerung hierdurch an den Auftragnehmer ab. Der Auftragnehmer nimmt die Abtretung hiermit an. Spätestens im Falle des Verzugs ist der Auftraggeber verpflichtet, den Schuldner der abgetretenen Forderung zu nennen. Übersteigt der Wert der für den Auftragnehmer bestehenden Sicherheiten dessen Forderung insgesamt um mehr als 20 %, so ist der Auftragnehmer auf Verlangen des Auftraggebers oder eines durch die Übersicherung des Auftragnehmers beeinträchtigten Dritten insoweit zur Freigabe von Sicherungen nach Wahl des Auftragnehmers verpflichtet.

- Bei Be- oder Verarbeitung vom Auftragnehmer gelieferter und in dessen Eigentum stehender Waren ist der Auftragnehmer als Hersteller gemäß § 950 BGB anzusehen und behält in jedem Zeitpunkt der Verarbeitung Eigentum an den Erzeugnissen. Sind Dritte an der Be- oder Verarbeitung beteiligt, ist der Auftragnehmer auf einen Miteigentumsanteil in Höhe des Rechnungswerts der Vorbehaltsware beschränkt. Das so erworbene Eigentum gilt als Vorbehalts Eigentum.

## VI. Beanstandungen / Gewährleistungen

- Der Auftraggeber hat die Vertragsgemäßheit der Ware sowie der zur Korrektur übersandten Vor- und Zwischenerzeugnisse in jedem Fall unverzüglich zu prüfen. Die Gefahr etwaiger Fehler geht mit der Druckreifeerklärung/ Fertigungsreifeerklärung auf den Auftraggeber über, soweit es sich nicht um Fehler handelt, die erst in dem sich an die Druckreifeerklärung/Fertigungsreifeerklärung anschließenden Fertigungsvorgang entstanden sind oder erkannt werden konnten. Das gleiche gilt für alle sonstigen Freigabeerklärungen des Auftraggebers.
- Offensichtliche Mängel sind innerhalb einer Frist von einer Woche ab Empfang der Ware schriftlich anzuzeigen, versteckte Mängel innerhalb einer Frist von einer Woche ab Entdeckung; andernfalls ist die Geltendmachung des Gewährleistungsanspruchs ausgeschlossen.
- Bei berechtigten Beanstandungen ist der Auftragnehmer zunächst nach seiner Wahl zur Nachbesserung und/oder Ersatzlieferung verpflichtet und berechtigt. Kommt der Auftragnehmer dieser Verpflichtung nicht innerhalb einer angemessenen Frist nach oder schlägt die Nachbesserung trotz wiederholten Versuchs fehl, kann der Auftraggeber Herabsetzung der Vergütung (Minderung) oder Rückgängigmachung des Vertrags (Rücktritt) verlangen.
- Mängel eines Teils der gelieferten Ware berechtigen nicht zur Beanstandung der gesamten Lieferung, es sei denn, dass die Teillieferung für den Auftraggeber ohne Interesse ist.
- Bei farbigen Reproduktionen in allen Herstellungsverfahren können geringfügige Abweichungen vom Original nicht beanstandet werden. Das gleiche gilt für den Vergleich zwischen sonstigen Vorlagen (z. B. Digital Proofs, Andrucke) und dem Endprodukt. Darüber hinaus ist die Haftung für Mängel, die den Wert oder die Gebrauchstauglichkeit nicht oder nur unwesentlich beeinträchtigen, ausgeschlossen.
- Für Abweichungen in der Beschaffenheit des eingesetzten Materials haftet der Auftragnehmer nur bis zur Höhe des Auftragswerts.
- Zulieferungen (auch Datenträger, übertragene Daten) durch den Auftraggeber oder durch einen von ihm eingeschalteten Dritten unterliegen keiner Prüfungspflicht seitens des Auftragnehmers. Dies gilt nicht für offensichtlich nicht verarbeitbare oder nicht lesbare Daten. Bei Datenübertragungen hat der Auftraggeber vor Übersendung jeweils dem neuesten technischen Stand entsprechende Schutzprogramme für Computerviren einzusetzen. Die Datensicherung obliegt allein dem Auftraggeber. Der Auftragnehmer ist berechtigt eine Kopie anzufertigen.
- Mehr- oder Minderlieferungen bis zu 10 % der bestellten Auflage können nicht beanstandet werden. Berechnet wird die gelieferte Menge. Bei Lieferungen aus Papiersonderanfertigungen unter 1.000 kg erhöht sich der Prozentsatz auf 20 %, unter 2.000 kg auf 15 %.

## VII. Haftung

- Schadens- und Aufwendungsersatzansprüche des Auftraggebers, gleich aus welchem Rechtsgrund, sind ausgeschlossen.
- Dieser Haftungsausschluss gilt nicht bei vorsätzlich oder grobfahrlässig verursachtem Schaden, bei leicht fahrlässiger Verletzung wesentlicher Vertragspflichten, auch durch gesetzliche Vertreter oder Erfüllungsgehilfen des Auftragnehmers; insoweit haftet er nur auf den nach Art des Produkts vorhersehbaren, vertragstypischen, unmittelbaren Durchschnittsschaden, im Falle schuldhafter Verletzung des Lebens, des Körpers oder der Gesundheit des Auftraggebers, bei arglistig verschwiegenen Mängeln und übernommener Garantie für die Beschaffenheit der Ware, bei Ansprüchen aus dem Produkthaftungsgesetz.

## VIII. Verjährung

Ansprüche des Auftraggebers auf Gewährleistung und Schadensersatz (Ziffern VI. und VII.) verjähren mit Ausnahme der unter Ziffer VII. 2. genannten Schadensersatzansprüche in einem Jahr beginnend mit der (Ab-)Lieferung der Ware. Dies gilt nicht, soweit der Auftragnehmer arglistig gehandelt hat.

## IX. Handelsbrauch

Im kaufmännischen Verkehr gelten die Handelsbräuche der Druckindustrie (z. B. keine Herausgabepflicht von Zwischenerzeugnissen wie Daten, Lithos oder Druckplatten, die zur Herstellung des geschuldeten Endprodukts erstellt werden), sofern kein abweichender Auftrag erteilt wurde.

## X. Archivierung

Ansprüche des Auftraggebers auf Gewährleistung und Schadensersatz (Ziffern VI. und VII.) verjähren mit Ausnahme der unter Ziffer VII. 2. genannten Schadensersatzansprüche in einem Jahr beginnend mit der (Ab-)Lieferung der Ware. Dies gilt nicht, soweit der Auftragnehmer arglistig gehandelt hat.

## XI. Periodische Arbeiten

Verträge über regelmäßig wiederkehrende Arbeiten können mit einer Frist von mindestens 3 Monaten zum Schluss eines Monats gekündigt werden.

## XII. Gewerbliche Schutzrechte / Urheberrecht

Der Auftraggeber haftet allein, wenn durch die Ausführung seines Auftrags Rechte Dritter, insbesondere Urheberrechte verletzt werden. Der Auftraggeber hat den Auftragnehmer von allen Ansprüchen Dritter wegen einer solchen Rechtsverletzung freizustellen.

## XIII. Erfüllungsort, Gerichtsstand, Wirksamkeit

- Erfüllungsort und Gerichtsstand sind, wenn der Auftraggeber Kaufmann, juristische Person des öffentlichen Rechts oder öffentlich-rechtliches Sondervermögen ist oder im Inland keinen allgemeinen Gerichtsstand hat, für alle sich aus dem Vertragsverhältnis ergebenden Streitigkeiten einschließlich Scheck-, Wechsel- und Urkundenprozesse, der Sitz des Auftragnehmers. Auf das Vertragsverhältnis findet deutsches Recht Anwendung. UN-Kaufrecht ist ausgeschlossen.
- Durch etwaige Unwirksamkeit einer oder mehrerer Bestimmungen wird die Wirksamkeit der übrigen Bestimmungen nicht berührt.

Stand 2/2017

**Geschäftszeiten |  
Business hours |  
Heures d'ouverture**

Montag – Donnerstag  
8.00 – 16.30 Uhr  
und Freitag 8.00 – 12.00 Uhr

Monday – Thursday  
8.00h – 16.30h  
and Friday 8.00h – 12.00h

Lundi – Jeudi  
8.00h – 16.30h  
et Vendredi 8.00h – 12.00h

**Lieferkonditionen | Terms of delivery | Conditions de livraison**

Mindestbestellwert 30,- € | Minimum order value 30,- € | Valeur minimale de commande 30,- €

**Inland** Lieferung erfolgt, jeweils zzgl. USt., bei einem Warenwert,  
■ ab 250,- € frei Haus  
■ bis 250,- € zzgl. Versandkostenpauschale 8,95 €

**Export** Sämtliche Preise verstehen sich zzgl. der Versandkosten ('ex works') |  
All prices are in € 'ex works' Birkenfeld (Germany) |  
Tous les prix sont indiqués en € et départ d'usine Birkenfeld (RFA)

Zwischenzeitliche Preisänderungen vorbehalten! | Subject to change in price! |  
Sous réserve le changement des prix !





[www.extra4shop.de](http://www.extra4shop.de)

Sofort bestellen im **WebShop** |  
Order right away in the **webshop** |  
Commandez tout de suite dans  
la **boutique en ligne**

A square QR code is located in the bottom right corner of the gray box, intended for scanning to access the online shop.

Stand: 11-2023



### Ferdinand Eisele GmbH

Carl-Benz-Str. 17 | 75217 Birkenfeld/Germany  
Tel. +49 7231 9479-0 | info@extra4.com  
www.extra4.com

