

Einsteigerpaket für den Etikettendruck

Thermotransfer-Drucker, Software, Etiketten, Farbband und Start-Hilfe per online-Support

Jetzt durchstarten mit einem schlanken Etikettendrucker aus der Godex RT200-Serie! – Ideal bei Platzmangel und schmalen Budget!

Sie machen den Umstieg leicht von der Handbeschriftung auf Etikettendruck via Computer: Die schlanken Thermotransfer-Drucker der Godex RT-Serie begnügen sich mit wenig Stellfläche (245 x 135 mm) und fügen sich gefällig auch in kleinste Büros. Engen Budgets kommt das Starter-Paket mit seiner knappen Kalkulation entgegen. Der Preis für Etikettendrucker inklusive Farbband, 1 Rolle Etiketten und Etikettendruck-Software eXtra4 komplett im Set überzeugt auch Spar-Füchse.

- **Komplett-Set zum sofort Loslegen**
- **Günstiger Paket-Preis:** ca. € 60 Ersparnis gegenüber Einzelkauf
- **Geringer Platzbedarf** dank schmaler Bauform: 24,5 x 17,5 x 13,5 cm
- **Druck kratzfest, beständig** im Ultraschallbad und unter UV
- **slimLINE Etiketten** frei wählbar aus Lager-Sortiment
- **Software für Etikettendruck** eXtra4<winIII> Edition „Basic“ optimal für Einsteiger
- **Programm inklusive Artikel- und Adressverwaltung**
- **Start-Hilfe inklusive:** 1 Stunde online-Support im Preis eingeschlossen



499,- €

Paket-Preis
mit 200 dpi
mit 300 dpi 569,- €

Durch die allgemeine Kostensituation können wir unsere Preise nicht mehr über längere Zeit konstant halten, sondern müssen sie permanent den Beschaffungsmärkten anpassen. **Tagesaktuelle Preise erfragen Sie bitte in unserem Webshop!**

www.extra4shop.de

extra4.com

Etikettendrucker

Thermotransfer-Drucker – slimLINE-Klasse, 2"



61 G-RT200

inkl. online-Support

Godex RT200, 200 dpi

61 G-RT230

inkl. online-Support

Godex RT230, 300 dpi

3 Jahre Gewährleistung des Herstellers (bring-in-service)

Auf Anfrage auch mit Farbdisplay lieferbar

- Druckbreite 54 mm, ausschließlich für Etiketten slimLINE mit max. 60 mm Bahnbreite
- Schmale Bauform mit geringem Platzbedarf: 245 x 175 x 135 mm (LxBxH)
- Einzel-Ausdruck von Etiketten ohne Etikettenverlust durch reibungslose vorwärts/rückwärts-Bewegung der Etikettenbahn
- Kalibrierungstaste für schnelles Justieren auch komplexer Etikettenformen per Knopfdruck
- Serielle, USB-, Ethernet-Schnittstelle

Software

extra[®] 4

Software + Service

Software für Etikettierung und Identifikation inklusive zugehöriger Dienstleistungen vertreibt unser Tochterunternehmen eXtra4 Software + Service GmbH!

eXtra4<winIII>

Software für Etikettendruck

- **Etiketten-Design bereits erledigt**
 - Sofort zum Druck ohne zeitaufwändige Etikettengestaltung
 - Einfach aus über 1.000 Etiketten-Designs auswählen
 - Mehr als 400 integrierte Etiketten-Formen

Daten eintippen und Etikett ausdrucken – fertig!
- **Lokale Datenbank inklusive**
 - Zur Speicherung von Artikel-daten
 - Einfache Verwaltung über Artikel-Nummer
 - Zur Pflege von Kunden- und Lieferanten-Adressen

Bequem Daten aufrufen statt immer wieder eintippen
- **Systemvoraussetzungen**
 - Microsoft Windows 7/8(i)/10
 - Apple (via Crossover) macOS (Sierra/.../Catalina)
 - Linux (via Crossover) z.B. Ubuntu

92 X4W3-B

eXtra4<winIII> Edition „Basic“

Site-Lizenz inklusive online-Support (10 x 6 min)

Einmal kaufen – dauerhaft nutzen auf beliebiger Anzahl von Computern in einem Geschäft!



Kostenlose Testversion

unter www.eXtra4.com –
Jetzt Download anfordern!

Interessieren Sie sich für die Programm-Features weiter ausgebauter Software-Versionen, lassen sich höhere Editionen nachträglich aktivieren oder zunächst als **Trial für 60 Tage** freischalten



Thermotransfer-Farbbänder

Ref.Nr.	Bahnbreite (mm)	Farbe	Rollenkern	Länge (m)	ab 1 Stück	ab 5 Stück	ab 10 Stück
Qualität wischfest 81 TTW1-057Y	57	schwarz	0,5 Zoll	74	7,50 €/Rolle	7,10 €/Rolle	6,70 €/Rolle
Qualität kratzfest 81 TTK1-057Y	57	schwarz	0,5 Zoll	74	8,50 €/Rolle	8,05 €/Rolle	7,70 €/Rolle

Schlaufen-Etiketten

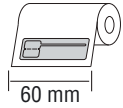
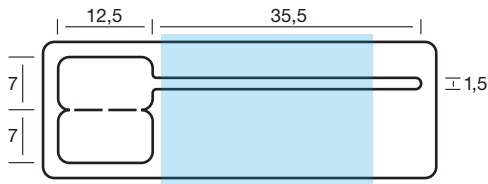

38 mm
1.000



Schmale Schlaufe

34 1448R K1

04.04.2023

TTK-Plus,
weiß glänzend

A1, A2, A3 81 TTK1-065Z, 81 TTK1-057Y

	1.250	5.000	10.000	20.000	30.000	50.000
€ / 1.000	57,95	53,10	48,25	40,55	34,10	31,00
€ / ☉	57,95	53,10	48,25	40,55	34,10	31,00

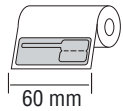
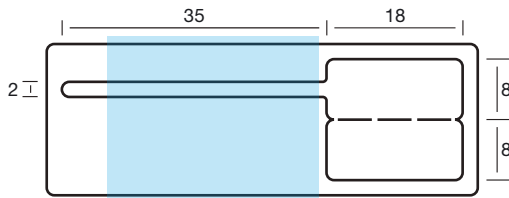

38 mm
1.000



Schmale Schlaufe

34 1653R K1

17.04.2023

TTK-Plus,
weiß glänzend

A1, A2, A3 81 TTK1-065Z, 81 TTK1-057Y

	1.000	3.000	5.000	10.000	20.000	30.000
€ / 1.000	52,85	48,55	44,20	37,35	31,35	28,65
€ / ☉	52,85	48,55	44,20	37,35	31,35	28,65

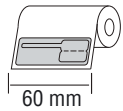
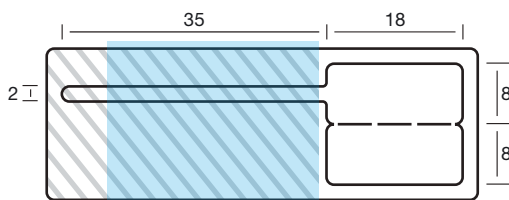

38 mm
1.000



Transparente, schmale Schlaufe

34 1653R Z1

17.04.2023

TTK-PlusZ,
weiß glänzend

A1, A2, A3 81 TTK1-065Z, 81 TTK1-057Y

	1.000	3.000	5.000	10.000	20.000	30.000
€ / 1.000	61,95	55,80	49,60	39,70	34,40	30,80
€ / ☉	61,95	55,80	49,60	39,70	34,40	30,80

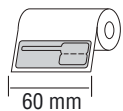
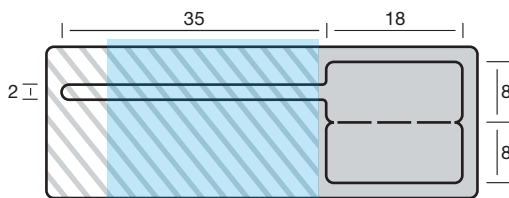

38 mm
1.000



Transparente, schmale Schlaufe

Farbig

34 1653R Z1SI

17.04.2023

TTK-PlusZS,
silber metallic, matt

A1, A2, A3 81 TTK1-065Z, 81 TTK1-057Y

	1.000	3.000	5.000	10.000	20.000	30.000
€ / 1.000	61,95	55,80	49,60	39,70	34,40	30,80
€ / ☉	61,95	55,80	49,60	39,70	34,40	30,80

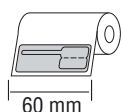

38 mm
1.000



34 1653R Z1GO

17.04.2023

TTK-PlusZG,
gold metallic, matt

A1, A2, A3 81 TTK1-065Z, 81 TTK1-057Y

	1.000	3.000	5.000	10.000	20.000	30.000
€ / 1.000	61,95	55,80	49,60	39,70	34,40	30,80
€ / ☉	61,95	55,80	49,60	39,70	34,40	30,80

- Transparenter Bereich
- Etikett(en)
- Geeignete Drucker
- Rollenkern
- Leimfreie Zone
- Etikettenmaterial
- Farbbandempfehlung
- Etiketten je Rolle

slimLINE Schlanke Thermotransfer-Drucker mit Standard-Rollenkern, Durchmesser 38 mm/1,5 Zoll, max. Bahnbreite 60 mm, dafür passende Etiketten und geeignete Farbbänder

Weitere slimLINE Etiketten-Formen siehe aktueller Katalog und auf Anfrage. Sämtliche Preise zzgl. USt.

Schlaufen-Etiketten

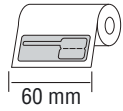
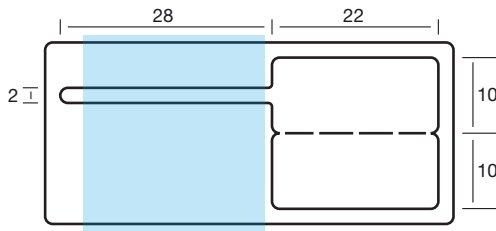

38 mm
1.000



Schmale Schlaufe

34 2050IR K1

26.04.2023

TTK-Plus,
weiß glänzend

A1, A2, A3 81 TTK1-065Z, 81 TTK1-057Y

	1.000	3.000	5.000	10.000	20.000	30.000
€ / 1.000	52,85	48,55	44,20	37,35	31,35	28,65
€ / ☉	52,85	48,55	44,20	37,35	31,35	28,65

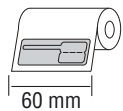

38 mm
2.500



34 2050IR LC1

26.04.2023

TTK-LC,
weiß glänzend

Low-Cost-Folie für einfache Auszeichnung
ohne höhere Anforderungen

A1, A2, A3 81 TTK1-065Z, 81 TTK1-057Y

	2.500	5.000	10.000	20.000	30.000	50.000
€ / 1.000	34,85	31,75	28,65	26,20	23,85	21,70
€ / ☉	87,13	79,38	71,62	65,50	59,63	54,25

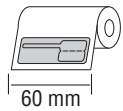
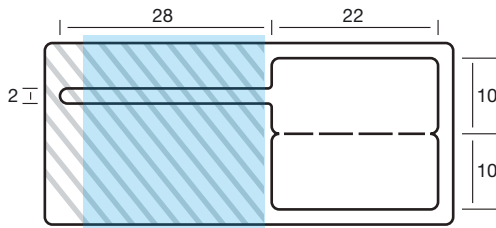

38 mm
1.000



Transparente, schmale Schlaufe

34 2050IR Z1

26.04.2023

TTK-PlusZ,
weiß glänzend

A1, A2, A3 81 TTK1-065Z, 81 TTK1-057Y

	1.000	3.000	5.000	10.000	20.000	30.000
€ / 1.000	61,95	55,80	49,60	39,70	34,40	30,80
€ / ☉	61,95	55,80	49,60	39,70	34,40	30,80

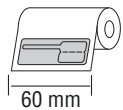
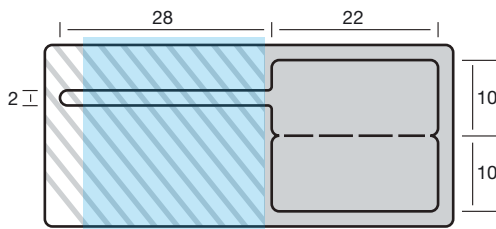

38 mm
1.000



Transparente, schmale Schlaufe

Farbig

34 2050IR Z1SI

26.04.2023

TTK-PlusZS,
silber metallic, matt

A1, A2, A3 81 TTK1-065Z, 81 TTK1-057Y

	1.000	3.000	5.000	10.000	20.000	30.000
€ / 1.000	61,95	55,80	49,60	39,70	34,40	30,80
€ / ☉	61,95	55,80	49,60	39,70	34,40	30,80

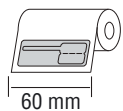

38 mm
1.000



34 2050IR Z1GO

26.04.2023

TTK-PlusZG,
gold metallic, matt

A1, A2, A3 81 TTK1-065Z, 81 TTK1-057Y

	1.000	3.000	5.000	10.000	20.000	30.000
€ / 1.000	61,95	55,80	49,60	39,70	34,40	30,80
€ / ☉	61,95	55,80	49,60	39,70	34,40	30,80

Transparenter Bereich	Etikett(en)	Geeignete Drucker	Rollenkern
Leimfreie Zone	Etikettenmaterial	Farbbandempfehlung	Etiketten je Rolle

Weitere slimLINE Etiketten-Formen siehe aktueller Katalog und auf Anfrage. Sämtliche Preise zzgl. USt.

Schlaufen-Etiketten

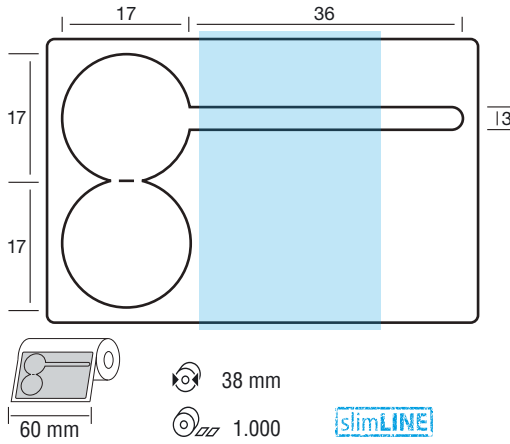

34 3454R K1

01.05.2023

TTK-Plus, weiß glänzend

A1, A2, A3 81 TTK1-065Z, 81 TTK1-057Y

	1.000	3.000	5.000	10.000	20.000	30.000
€ / 1.000	78,15	71,80	65,35	54,70	45,80	41,70
€ / ☉	78,15	71,80	65,35	54,70	45,80	41,70

Faden-Etiketten

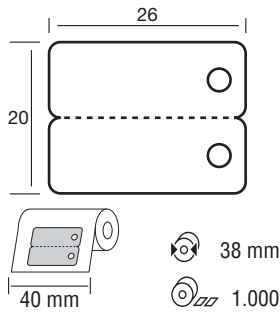

35 2026 K1

08.05.2023

TTK-Plus, weiß glänzend

A1, A2, A3 81 TTK1-065Z, 81 TTK1-057Y

	1.000	3.000	5.000	10.000	20.000	30.000
€ / 1.000	61,90	57,80	53,60	46,50	40,20	36,15
€ / ☉	61,90	57,80	53,60	46,50	40,20	36,15

Ketten-Etiketten

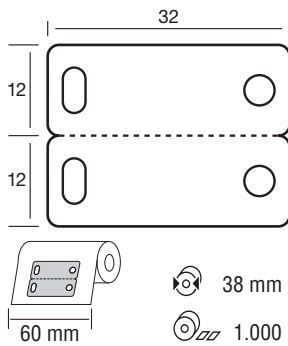

45 2432 K1

08.05.2023

TTK-Plus, weiß glänzend

A1, A2, A3 81 TTK1-065Z, 81 TTK1-057Y

	1.000	3.000	5.000	10.000	20.000	30.000
€ / 1.000	75,05	70,40	65,65	57,05	49,80	45,60
€ / ☉	75,05	70,40	65,65	57,05	49,80	45,60

Haftetiketten

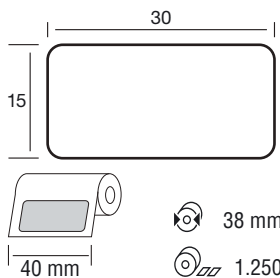

31 1530 P1

11.05.2023

TTK-PAP, Papier, weiß

A1, A2, A3 81 TTW1-060Z, 81 TTW1-057Y

	1.250	5.000	10.000	20.000	30.000	50.000
€ / 1.000	20,65	17,20	14,40	12,05	9,90	8,35
€ / ☉	25,81	21,50	18,00	15,06	12,38	10,44

Transparenter Bereich	Etikett(en)	Geeignete Drucker	Rollenkern
Leimfreie Zone	Etikettenmaterial	Farbbandempfehlung	Etiketten je Rolle

Weitere slimLINE Etiketten-Formen siehe aktueller Katalog und auf Anfrage. Sämtliche Preise zzgl. USt.